

WINEA ECO
Tischsystem

Typenliste



Unverbindliche
Preisempfehlung
ohne Montage,
ohne Mehrwertsteuer

1759-1 - gültig ab 15.04.17

Inhalt	Seite
Farbübersicht	3 - 5
Produktbeschreibung	6 - 8
Tischflächenübersicht	9 - 10
Rechtecktische Tiefe 60,0 cm	11 - 12
Rechtecktische Tiefe 80,0 cm	13 - 14
Rechtecktische Tiefe 90,0 cm	15 - 16
Gestellseitenteil einzeln für WINEA SLIM	18
Freiformtische	19 - 26
Beinraumbblende, CPU-Halter, Druckertablar	27
Besprechungstische	28
Ansatzische	29 - 30
Verbindungselemente	31
Ansteckplatten	32
Linearbausteine	33 - 37
Duo Arbeitstische	38 - 39
Bürste für Plattenhinterkante	40
Elektrifizierung	41 - 43
3. Ebene	44
Ablagesystem WINEA TOOLZ MyBox	45
VDE-Richtlinien	46

Es gelten die allgemeinen Lieferungs- und Zahlungsbedingungen von WINI Büromöbel:
Druck bzw. Download über www.wini.de/agb/

Preisgruppe

	Platte
Preisgruppe 01 [PG 01]:	Dekor
Preisgruppe 02 [PG 02]:	Furnier 01
Preisgruppe 03 [PG 03]:	Furnier 02

Farbübersicht

Tischplatten und Kante

Dekor	Farbkürzel		Tischplatte 1,9 cm	Tischplatte 2,5 cm
	Platte	Kante		
Apfel Meran Dekor	AD	AD	■	■
Buche Tirol Dekor	BH	BH	■	■
Buche Dekor	BD	BD	■	■
Lakeland Akazie	LL	LL	■	■
Kirsche Romana	KR	KR	■	■
Franz. Nußbaum Dekor	ND	ND	■	■
Eiche Milano Dekor	ME	ME	■	■
Eiche Odeon Dekor	EO	EO	■	■
Olive Sevilla Dekor	OD	OD	■	■
Revive Dekor*	RD	RD	■	■
Titanweiß	TW	TW	■	■
Platin	PL	PL	■	■
Anthrazit	AZ	AZ	■	■
Beige	BE	BE	■	■
Beigegrau	GD	GD	■	■
Cuando	CD	CD	■	■
Rauchblau Dekor	BQ	BQ	■	■
Design Furnier 01				
Wenge	WG	WG	■	■
Eiche geplankt	EP	EP	■	■
Zebrano	ZE	ZE	■	■
Makassar	MK	MK	■	■
Echtholz Furnier 01				
Buche Natur	BN	BN	■	■
Multiplexkante Buche	BN	MB	■	■
Esche schwarzgrau	EX	EX	■	■
Echtholz Furnier 02				
Amerikanisch Kirschb.	KB	KB	■	■
Amerikanisch Nußbaum	NU	NU	■	■
Ahorn Natur	AN	AN	■	■
Schweizer Birnbaum	SC	SC	■	■

* ist eine Relief Oberfläche

Gestell

Gestellausführung	Farbkürzel	Gestell	Kabelkanal	Beinraum blende	Tellerfuß	MyBox
Titanweiß	TW	■	■	■	■	■
Dunkelanthrazit	DA	■	■	■	■	■

Preisgruppe

Preisgruppe 01 [PG 01]: Stoffgruppe Lucia CS
 Preisgruppe 02 [PG 02]: Stoffgruppe Blazer Lite und Synergy 170

Farbübersicht

		Textile Ablage für WINEA TOOLZ
Stoffgruppe Lucia CS		
Havana	LC009	■
Costa	LC026	■
Panama	LC079	■
Blizzard	LC081	■
Slip	LC094	■
Aruba	LC108	■
Adobo	LC165	■
Rum	LC173	■
Negril	LC175	■
Revive	LC182	■
Palu	LC414	■
Kota	LC415	■
Tenom	LC419	■
Depok	LC421	■
Medan	LC422	■
Makili	LC424	■
Bima	LC425	■
Roques	LC433	■
Varadero	LC434	■
Honduras	LC455	■
Blanquilla	LC456	■
Stoffgruppe Blazer Lite		
Retreat	LTH39	■
Pillow	LTH43	■
Bliss	LTH48	■
True	LTH61	■
Aspire	LTH52	■
Happy	LTH55	■
Graceful	LTH51	■
Harmony	LTH63	■
Praise	LTH23	■
Balance	LTH41	■
Daydream	LTH46	■
Angel	LTH49	■
Wish	LTH67	■
Cuddle	LTH62	■
Devoted	LTH58	■
Freedom	LTH69	■
Love	LTH47	■
Tender	LTH53	■
Hope	LTH50	■
Verity	LTH57	■
Buddah	LTH56	■
Worship	LTH59	■
Shelter	LTH60	■
Dainty	LTH64	■
Pastel	LTH65	■
Pamper	LTH66	■
Faith	LTH68	■
Haven	LTH40	■
Hush	LTH42	■
Mood	LTH44	■

Textile Ablage
für WINEA TOOLZ**Stoffgruppe Synergy 170 [PG02]**

Serendipity	LDP08	■
Loop	LDP18	■
Level	LDP20	■
Compound	LDP25	■
Affix	LDP32	■
Chemistry	LDP35	■
Summon	LDP45	■
Gather	LDP46	■
Append	LDP49	■
Pact	LDP53	■
Regard	LDP54	■
Support	LDP55	■
Kinship	LDP56	■
Group	LDP59	■
Alike	LDP62	■
Guild	LDP63	■
Fellowship	LDP66	■
Collaborate	LDP68	■
Sync	LDP69	■
Work	LDP73	■
Combo	LDP77	■
Mutual	LDP84	■
Share	LDP85	■
Process	LDP88	■

Allgemeines

WINEA ECO ist ein Tischprogramm mit hoher Designqualität und technischer Funktionalität. Alle am Schreibtisch befindlichen Teile sind leicht montierbar, bzw. demontierbar und wandelbar, Verkettungen und Gestelle sind auch nachträglich veränderbar. WINEA ECO entspricht allen Anforderungen der EU Richtlinie 90/270 sowie allen geltenden Deutschen Normen, Sicherheitsrichtlinien, Verordnungen und Vorschriften (Arbeitsschutzgesetz, DIN EN 527, 1-3, DIN Fachbericht 147, DIN 4543-1, DIN ISO 9241-5, BGI 650 und BGR 234). Die Nachlieferbarkeit für Verschleißteile beträgt mindestens 5 Jahre.

Material und Oberfläche

Alle Tischformen sind mit melaminharzdirektbeschichteter, bzw. furnierter Platte lieferbar. Zum Einsatz kommen hierbei 3-Schichten-Spanplatten nach DIN 68765, Emissionsklasse E1, 1,9 oder 2,5 cm stark, beidseitig melaminharzdirektbeschichtet, bzw. beidseitig furniert. Die Oberseite der Echtholzflächen wird je nach Ausführung in Esche, Buche, Amerikanisch Kirschbaum, Amerikanisch Nussbaum, Wenge, Ahorn oder Schweizer Birnbaum furniert, die Unterseite ist mit einem Gegenfurnier versehen. Je nach Ausführung sind sämtliche Kanten mit einem 0,3 cm starken ABS-Umleimer, bzw. mit einem 0,3 cm starken Massivholz-Anleimer versehen und mit Radius 0,3 cm gerundet. Die Plattenoberfläche ist lichteicht, weitgehend blendfrei und extrem abriebfest.

Gestellbeschreibung

Basis des Gestells sind zwei verschweißte Gestellseitenteile, die mit zwei horizontalen Traversen verschraubt werden. Die Gestellseitenteile stehen in den Ausführungen 4-Fuß (quadratisch und rechteckig), C-Fuß und T-Fuß zur Verfügung. Der Fußausleger der C-/T-Fuß-Gestelle ist mit dem Beinprofil verschraubt. Die rechteckige Traverse besteht aus Stahlrohr mit einem Querschnitt von 35 x 35 mm. Alle Tische können wahlweise montiert oder demontiert geliefert werden. 4-Fuß- sowie T-Fuß-Gestelle stehen wahlweise als starre, höheninstellbare oder höhenverstellbare Variante, das C-Fuß-Gestell nur als höhenein- und höhenverstellbare Variante. In der starren Ausführung haben die quadratischen 4-Fuß-Beinsäulen einen Querschnitt von 50 x 50 mm, die rechteckigen 4-Fuß-Säulen einen Querschnitt von 50 x 30 mm und die T-Fuß-Säulen einen Querschnitt 80 x 50 mm. Die Höheneinstellung erfolgt über zwei teleskopisch geführte Stahlrohre (Innen- und Außenrohr). Dabei beträgt der Innenrohr-Querschnitt für das quadratische 4-Fuß-Gestell 50 x 50 mm und der Außenrohr-Querschnitt 55 x 55 mm. Für das rechteckige 4-Fuß-Gestell beträgt der Innenrohr-Querschnitt 50 x 30 mm und der Außenrohr-Querschnitt 55 x 35 mm. Das Innenrohr des T-/C-Fuß-Beinprofils hat einen Querschnitt von 80 x 50 mm, das Außenrohr von 85 x 55 mm.

Gestellvarianten

4-Fuß Tischhöhen (inkl. Platte):

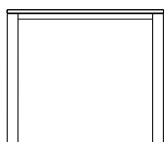

Starre Höhe 74 cm

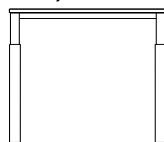

Höheneinstellbar
65 - 85 cm

C-Fuß Tischhöhen (inkl. Platte):

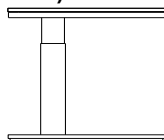

Höheneinstellbar
65 - 85 cm

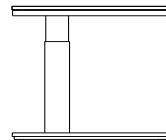

Höhenverstellbar
65 - 85 cm mit Kurbel

T-Fuß Tischhöhen (inkl. Platte):

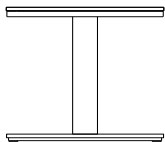

Starre Höhe 74 cm

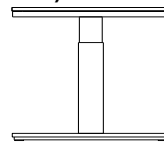

Höheneinstellbar
65 - 85 cm

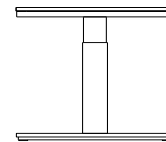

Höhenverstellbar
65 - 85 cm mit Kurbel

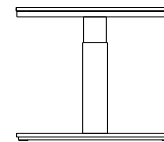

Höhenverstellbar
65 - 125 cm mit Motor

Höheneinstellbarkeit und Höhenverstellbarkeit

Mit Hilfe einer aufgedruckten Maßskala ist eine präzise Höhenjustierung des Tisches möglich.

Höheneinstellbarkeit

Bei der Teleskop - Höheneinstellung kann das Innenprofil aus Stahl mittels Lösen einer Inbusschraube im Bereich von 65,0 - 85,0 cm im Raster von 1,0 cm eingestellt werden. Zum Bodenausgleich können die eingebauten Kunststoffgleiter herausgedreht werden.

Höhenverstellbarkeit mit Kurbel

Die Höhenverstellbarkeit von 65,0 - 85,0 cm erfolgt mittels Kurbelmechanik. Die Kurbel, die sich unterhalb der Tischplatte befindet, ist vor- und zurückschiebbar.

Höhenverstellung mit Motor

Die motorische Höhenverstellung von 65,0 - 125,0 cm erfolgt mit einer Hubgeschwindigkeit von 40 mm/sec. Die Steuerungseinheit wird an der Traverse unter der Tischplatte befestigt. Das Bedienelement ist mit Display, Auf-/ Abschaltem und Schaltern für die Höhen-Speicherfunktion versehen. Verordnungen und Vorschriften (Arbeitsschutzgesetz, DIN EN 527 1-3, DIN Fachbericht 147, DIN 4543-1, DIN ISO 9241-5, BGI 650, BGR 234). Nachweise können vorgelegt werden. Generell ist die Steuerung mit einer automatischen Widerstandserkennung ausgestattet.

Hinweis zur Kurbel- und Motorhöhenverstellung

Zur Vermeidung von Quetsch- und Schergefahren muss der Tisch mit allen seinen beweglichen Teilen (inkl. der Anbau- und Zubehörteile) zu benachbarten Objekten wie Möbeln, Gebäudeteilen, etc., einen Mindestabstand von 25 mm aufweisen.

Elektrifizierung

Alle Schreibtische können optional mit einer horizontalen Kabelwanne aus pulverbeschichtetem Stahl ausgestattet werden. Verbindungselemente und Ansatzische verfügen über Kabelhalter an der Tischplattenunterseite.

Für die vertikale Kabelführung steht eine Kabelgliederkette zur Verfügung.

Bei Arbeitsplätzen in Blockstellung ermöglicht der Einsatz von Kabeldurchlässen an der hinteren Tischkante die problemlose Elektrifizierung.

Verschiebbare Tischplatten

Optional können die meisten Tischplatten mit einer Plattenverschiebung ausgestattet werden.

Beim Vorziehen der Platte wird der horizontale Kabelkanal freigelegt.

Zur Vermeidung von Quetsch- und Scherstellen arretiert die verschiebbare Platte in geschlossenem Zustand und beim Vorziehen bzw. Zuschieben.

Rückwandblenden

Die Rückwandblenden aus pulverbeschichtetem Stahl sind durch entsprechende Adapter anbaubar.

Verkettungen und Ansatzische

Einzelne Tische können mit Hilfe von Verbindungselementen verkettet, bzw. mit Ansatzischen erweitert werden.

CPU-Halter und Druckertablar

Seitlich am Gestell können eine CPU-Halterung oder ein Druckertablar aus Stahlblech mit 1,6 cm starkem Boden montiert werden. Beide Elemente sind auch kombiniert an einer Gestellseite einsetzbar, wobei dann die CPU-Halterung immer zur Innenseite des Gestells weist.

Organisationsschiene

Mit Hilfe von Klemmadaptoren können Organisationsschienen bis zu einer Breite von 200 cm über entsprechende Träger an die Tischplatte adaptiert werden. In diese Organisationselemente können verschiedene Ablageschalen eingehängt werden.

WINEA TOOLZ

WINEA TOOLZ ist eine modulare Ablagebox. Die Ablagebox gibt es in zwei Grundtypen welche am Tischgestell befestigt werden. Grundtyp 1 wird zur Anbindung an den Tisch benötigt. Grundtyp 2 dient zur modularen Erweiterung. Es können maximal 3 Boxen miteinander kombiniert werden. Die Boxen bestehen aus Stahlblech. Alle Schübe verfügen über einen kugelgelagerten Vollauszug.

Diese lassen sich über eine "Push to open" Mechanik öffnen. Optional ist der Schub abschließbar. Es gibt drei Höhen 50mm/75mm/100mm und zwei Tiefen 300mm/480mm. Die Belastbarkeit je Box beträgt 5kg.

Umweltverträglichkeit

WINEA ECO besteht nur aus wenigen Materialien, die leicht voneinander zu trennen sind : Spanplatte, Bewusst wird auf den Einsatz von PVC und überflüssigen Werkstoffen verzichtet.

Stahl und Polyamid sind leicht zu recycelnde Materialien.

Nur wo es im Sinne der Produktsicherheit unerlässlich ist, kommen Verbundmaterialien zum Einsatz.

Alle Stahl- und Aluminium-Druckgussteile sind mit lösemittelfreien, umweltschonenden Pulverlacken beschichtet.

Entsprechend den gesetzlichen Anforderungen der Gefahrstoffverordnung (§ 9 Abs. 3,4) werden ausschließlich Spanplatten der Emissionsklasse E1 verwendet.

Die Echtholzflächen werden mit wasserlöslichen Lacken umweltschonend versiegelt.

Zum Schutz der Möbel beim Transport werden ausschließlich Mehrwegverpackungen eingesetzt.



Rechteckflächen

Tiefe 60,0 cm (S. 10)

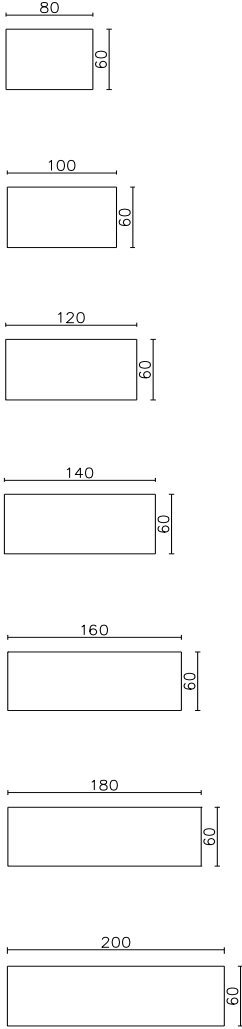

Tiefe 80,0 cm (S. 12)

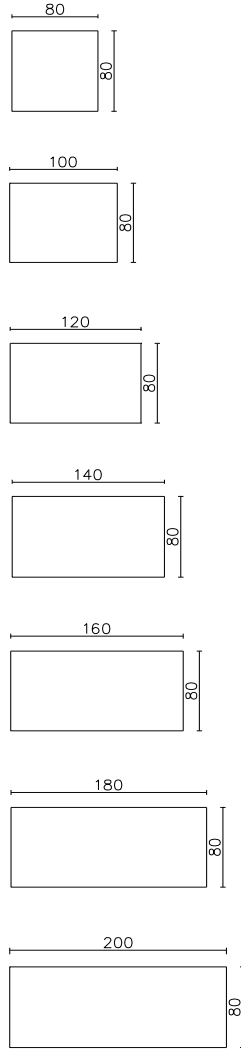

Tiefe 90,0 cm (S. 14)

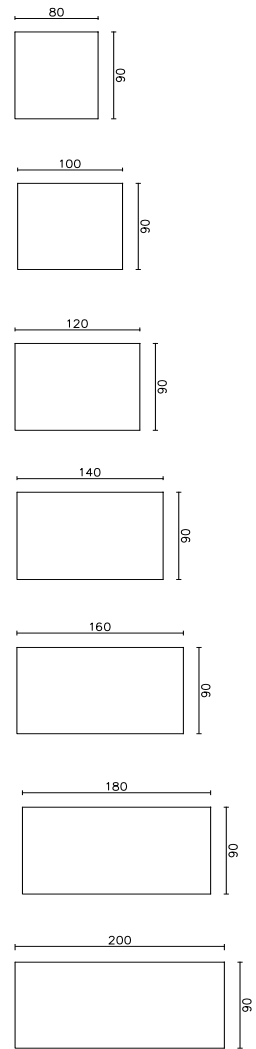

Freiformtische

Konkavflächen (S. 16)

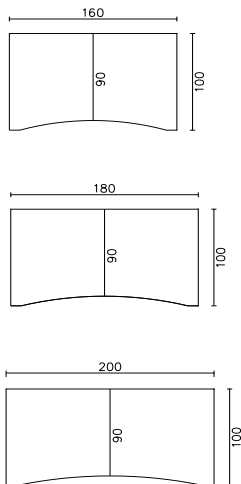

Funktionsflächen (S. 18)

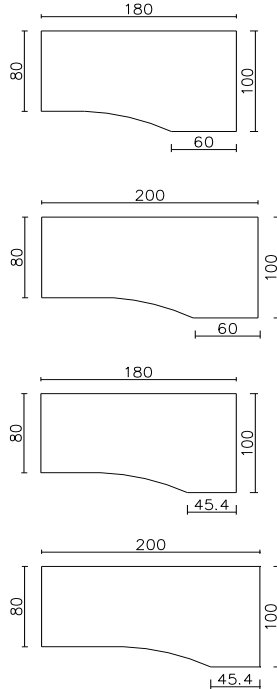

Systemfläche (S. 16)

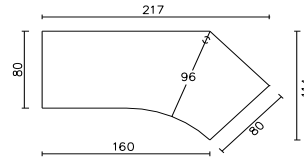

Kombiflächen (S. 22)

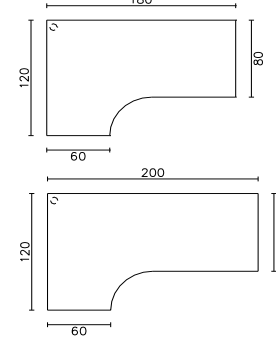

Besprechungstische mit Tellerfuß

(S. 25)

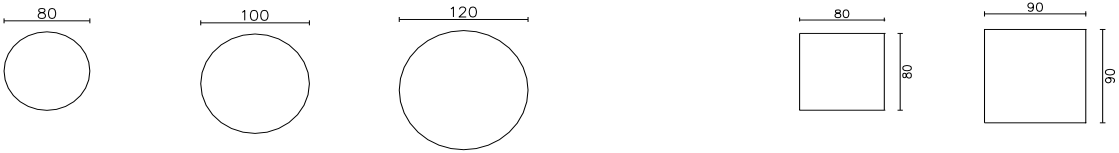

Besprechungstische

(S. 25)

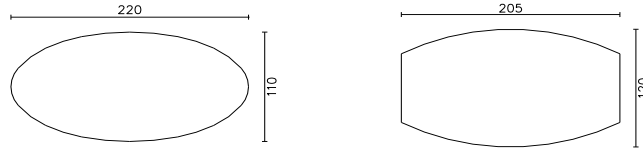

Ansatzische

(S. 26)

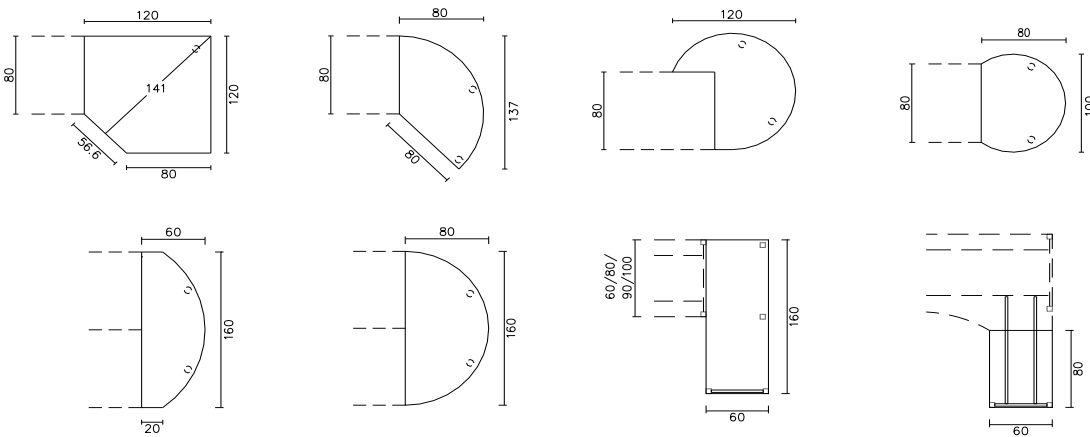

Verbindungselemente

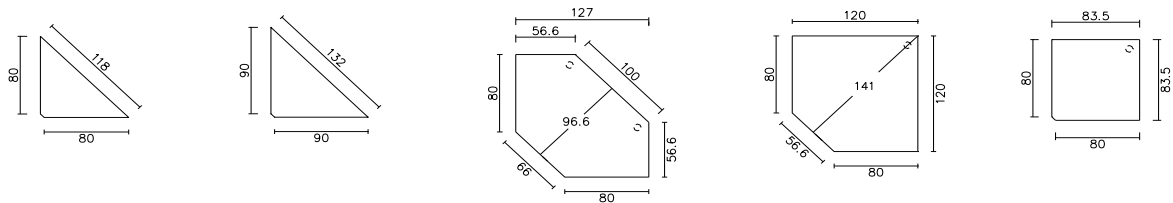

(S. 28)

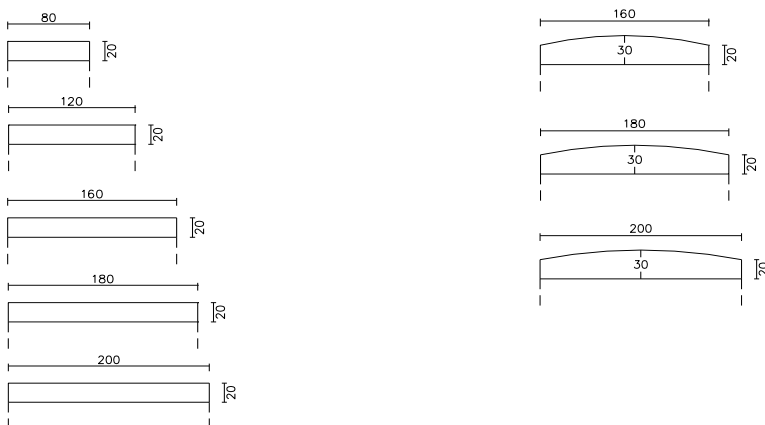

Ansteckplatten

(S. 29)



Plattenstärke 1,9 oder 2,5 cm	4-Fuß starr	4-Fuß HE	C-Fuß HE	C-Fuß HV
Vierfußgestell wahlweise Rechteckbein- oder Quadratbeinprofil				
Höhenverstellbereich	74,0 cm	65,0 - 85,0 cm mit Werkzeug	65,0 - 85,0 cm mit Werkzeug	65,0 - 85,0 cm mit Kurbel

Tiefe 60 cm

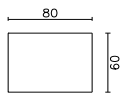

Breite	Wahlweise rechteck oder Quadratprofil	
	WERE080060VS01	WERE080060VW02
80,0 cm		
	PG 01	
	PG 02	
	PG 03	

horizontaler Kabelkanal **WEKHW—080**
PG 01

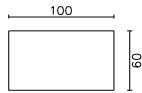

Breite	Wahlweise rechteck oder Quadratprofil	
	WERE100060VS01	WERE100060VW02
100,0 cm		
	PG 01	
	PG 02	
	PG 03	

horizontaler Kabelkanal **WEKHW—100**
PG 01

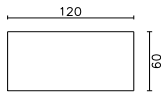

Breite	Wahlweise rechteck oder Quadratprofil	
	WERE120060VS01	WERE120060VW02
120,0 cm		
	PG 01	
	PG 02	
	PG 03	

horizontaler Kabelkanal **WEKHW—120**
PG 01

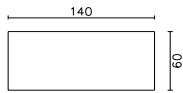

Breite	Wahlweise rechteck oder Quadratprofil	
	WERE140060VS01	WERE140060VW02
140,0 cm		
	PG 01	
	PG 02	
	PG 03	

horizontaler Kabelkanal **WEKHW—140**
PG 01

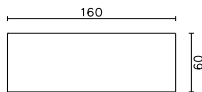

Breite	Wahlweise rechteck oder Quadratprofil	
	WERE160060VS01	WERE160060VW02
160,0 cm		
	PG 01	
	PG 02	
	PG 03	

horizontaler Kabelkanal **WEKHW—160**
PG 01

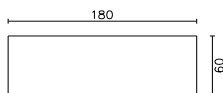

Breite	Wahlweise rechteck oder Quadratprofil	
	WERE180060VS01	WERE180060VW02
180,0 cm		
	PG 01	
	PG 02	
	PG 03	

horizontaler Kabelkanal **WEKHW—180**
PG 01

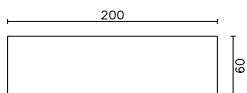

Breite	Wahlweise rechteck oder Quadratprofil	
	WERE200060VS01	WERE200060VW02
200,0 cm		
	PG 01	
	PG 02	
	PG 03	

horizontaler Kabelkanal **WEKHW—200**
PG 01

Zubehör

Kabeldurchlass für Blockstellung
chrommatt CM



Position:	beidseitig	links	rechts	mitte
	WEDKDB2M_B	WEDKDB1M_L	WEDKDB1M_R	WEDKDB1M_M

Kabelgliederkette
weißaluminium W2
Stoffkabelkanal
schwarz

Höhe 65,0 - 85,0 cm	WEKVGW01
	PRTKSW01

Plattenstärke 1,9 oder 2,5 cm

T-Fuß starr

T-Fuß HE

T-Fuß HV

T-Fuß HV

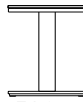

74,0 cm

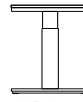

65,0 - 85,0 cm
mit Werkzeug

65,0 - 85,0 cm
mit Kurbel

65,0 - 125,0 cm
mit Motor

Höhenverstellbereich

Tiefe 60 cm

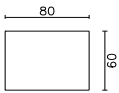

Breite 80,0 cm WERE080060TS01 WERE080060TW02

PG 01

PG 02

PG 03

horizontaler Kabelkanal

WEKHW—080

PG 01

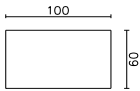

Breite 100,0 cm WERE100060TS01 WERE100060TW02

PG 01

PG 02

PG 03

horizontaler Kabelkanal

WEKHW—100

PG 01

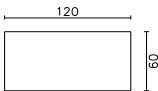

Breite 120,0 cm WERE120060TS01 WERE120060TW02

PG 01

PG 02

PG 03

horizontaler Kabelkanal

WEKHW—120

PG 01

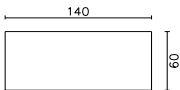

Breite 140,0 cm WERE140060TS01 WERE140060TW02

PG 01

PG 02

PG 03

horizontaler Kabelkanal

WEKHW—140

PG 01

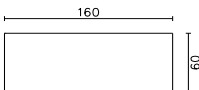

Breite 160,0 cm WERE160060TS01 WERE160060TW02

PG 01

PG 02

PG 03

horizontaler Kabelkanal

WEKHW—160

PG 01

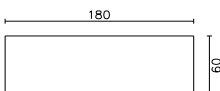

Breite 180,0 cm WERE180060TS01 WERE180060TW02

PG 01

PG 02

PG 03

horizontaler Kabelkanal

WEKHW—180

PG 01

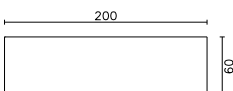

Breite 200,0 cm WERE200060TS01 WERE200060TW02

PG 01

PG 02

PG 03

horizontaler Kabelkanal

WEKHW—200

PG 01

Variable Breiten

Rechtecktisch

horizontaler Kabelkanal

Rückwandblende

Mehrpreis für variable Breite von 80,0 cm - 200,0 cm auf das nächst größere Maß:

Elektrifizierungskomponenten finden Sie auf Seite 39.

Rechtecktische

WINEA ECO

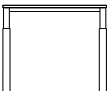
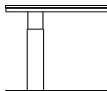
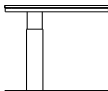
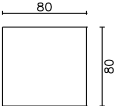
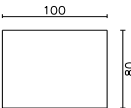
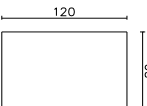
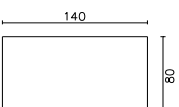
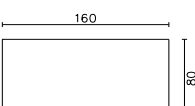
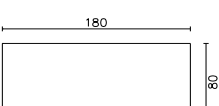
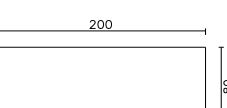
Plattenstärke 1,9 oder 2,5 cm	4-Fuß starr	4-Fuß HE	C-Fuß HE	C-Fuß HV	
Vierfußgestell wahlweise Rechteckbein- oder Quadratbeinprofil					
Höhenverstellbereich	74,0 cm	65,0 - 85,0 cm mit Werkzeug	65,0 - 85,0 cm mit Werkzeug	65,0 - 85,0 cm mit Kurbel	
Tiefe 80 cm					
	Breite 80,0 cm	WERE080080VS01	WERE080080VW02	WERE080080CW02	WERE080080CK01
	PG 01				
	PG 02				
	PG 03				
	horizontaler Kabelkanal	WEKHW—080			
	PG 01				
	Breite 100,0 cm	WERE100080VS01	WERE100080VW02	WERE100080CW02	WERE100080CK01
	PG 01				
	PG 02				
	PG 03				
	horizontaler Kabelkanal	WEKHW—100			
	PG 01				
	Breite 120,0 cm	WERE120080VS01	WERE120080VW02	WERE120080CW02	WERE120080CK01
	PG 01				
	PG 02				
	PG 03				
	horizontaler Kabelkanal	WEKHW—120			Mehrpreis Funktionsschiene inklusive
	PG 01				Plattenverschiebung
	Breite 140,0 cm	WERE140080VS01	WERE140080VW02	WERE140080CW02	WERE140080CK01
	PG 01				
	PG 02				
	PG 03				
	horizontaler Kabelkanal	WEKHW—140			Mehrpreis Funktionsschiene inklusive
	PG 01				Plattenverschiebung
	Breite 160,0 cm	WERE160080VS01	WERE160080VW02	WERE160080CW02	WERE160080CK01
	PG 01				
	PG 02				
	PG 03				
	horizontaler Kabelkanal	WEKHW—160			Mehrpreis Funktionsschiene inklusive
	PG 01				Plattenverschiebung
	Breite 180,0 cm	WERE180080VS01	WERE180080VW02	WERE180080CW02	WERE180080CK01
	PG 01				
	PG 02				
	PG 03				
	horizontaler Kabelkanal	WEKHW—180			Mehrpreis Funktionsschiene inklusive
	PG 01				Plattenverschiebung
	Breite 200,0 cm	WERE200080VS01	WERE200080VW02	WERE200080CW02	WERE200080CK01
	PG 01				
	PG 02				
	PG 03				
	horizontaler Kabelkanal	WEKHW—200			Mehrpreis Funktionsschiene inklusive
	PG 01				Plattenverschiebung

Zubehör

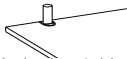
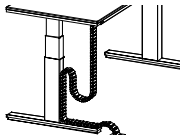
Plattenverschiebung:	_____ WEPV	Spezialadapter für Plattenverschiebung		_____ WEZTI3010	
			1 x Spezialadapter inkl. 1 x Kabeldurchlass für Blockstellung		
Kabeldurchlass für Blockstellung chrommatt CM	Position:	beidseitig WEDKDB2M_B	links WEDKDB1M_L	rechts WEDKDB1M_R	mitte WEDKDB1M_M
Kabelgliederkette weißaluminium W2	Höhe 65,0 - 85,0 cm	WEEKVGW01	Höhe 65,0 - 125,0 cm	WEKVGMO1	
Stoffkabelkanal schwarz		PRTKSW01	PRTKSM01		
				Höhe 65,0 - 125,0 cm WECUBEBO1	
				Mit magnetischer Befestigung am Aussenprofil	

Rechtecktische

WINEA ECO

Plattenstärke 1,9 oder 2,5 cm

T-Fuß starr

T-Fuß HE

T-Fuß HV

T-Fuß HV

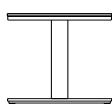

74,0 cm

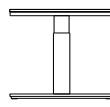

65,0 - 85,0 cm
mit Werkzeug

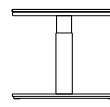

65,0 - 85,0 cm
mit Kurbel

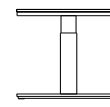

65,0 - 125,0 cm
mit Motor

Höhenverstellbereich

Tiefe 80 cm

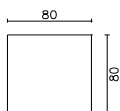

Breite 80,0 cm

WERE080080TS01

WERE080080TW02

WERE080080TK01

PG 01

PG 02

PG 03

horizontaler Kabelkanal

WEKHW—080

PG 01

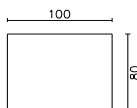

Breite 100,0 cm

WERE100080TS01

WERE100080TW02

WERE100080TK01

PG 01

PG 02

PG 03

horizontaler Kabelkanal

WEKHW—100

PG 01

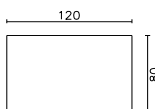

Breite 120,0 cm

WERE120080TS01

WERE120080TW02

WERE120080TK01

WERE120080TM01

PG 01

PG 02

PG 03

horizontaler Kabelkanal

WEKHW—120 Mehrpreis Funktionsschiene inklusive
Plattenverschiebung

PG 01

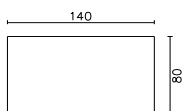

Breite 140,0 cm

WERE140080TS01

WERE140080TW02

WERE140080TK01

WERE140080TM01

PG 01

PG 02

PG 03

horizontaler Kabelkanal

WEKHW—140 Mehrpreis Funktionsschiene inklusive
Plattenverschiebung

PG 01

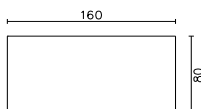

Breite 160,0 cm

WERE160080TS01

WERE160080TW02

WERE160080TK01

WERE160080TM01

PG 01

PG 02

PG 03

horizontaler Kabelkanal

WEKHW—160 Mehrpreis Funktionsschiene inklusive
Plattenverschiebung

PG 01

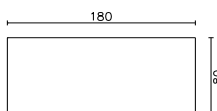

Breite 180,0 cm

WERE180080TS01

WERE180080TW02

WERE180080TK01

WERE180080TM01

PG 01

PG 02

PG 03

horizontaler Kabelkanal

WEKHW—180 Mehrpreis Funktionsschiene inklusive
Plattenverschiebung

PG 01

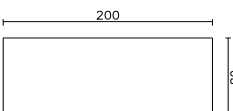

Breite 200,0 cm

WERE200080TS01

WERE200080TW02

WERE200080TK01

WERE200080TM01

PG 01

PG 02

PG 03

horizontaler Kabelkanal

WEKHW—200 Mehrpreis Funktionsschiene inklusive
Plattenverschiebung

PG 01

Mehrpreis für Motortisch mit
Komfortbedienung
inkl. LCD Display und Memory

Variable Breiten

Gilt nicht für Tische mit Funktionsschiene!

Rechtecktisch

horizontaler Kabelkanal

Rückwandblende

Mehrpreis für variable Breite
von 80,0 cm - 200,0 cm auf
das nächst größere Maß:

Rechtecktische

WINEA ECO

Plattenstärke 1,9 oder 2,5 cm	4-Fuß starr	4-Fuß HE	C-Fuß HE	C-Fuß HV
Vierfußgestell wahlweise Rechteckbein- oder Quadratbeinprofil				
Höhenverstellbereich	74,0 cm	65,0 - 85,0 cm mit Werkzeug	65,0 - 85,0 cm mit Werkzeug	65,0 - 85,0 cm mit Kurbel

Tiefe 90 cm

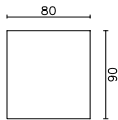

Breite	80,0 cm	WERE080090VS01	WERE080090VW02	WERE080090CW02	WERE080090CK01
	PG 01				
	PG 02				
	PG 03				

horizontaler Kabelkanal WEKHW—080
PG 01

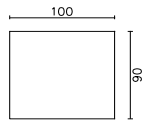

Breite	100,0 cm	WERE100090VS01	WERE100090VW02	WERE100090CW02	WERE100090CK01
	PG 01				
	PG 02				
	PG 03				

horizontaler Kabelkanal WEKHW—100
PG 01

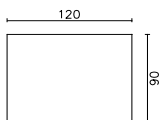

Breite	120,0 cm	WERE120090VS01	WERE120090VW02	WERE120090CW02	WERE120090CK01
	PG 01				
	PG 02				
	PG 03				

horizontaler Kabelkanal WEKHW—120 Mehrpreis Funktionsschiene inklusive
PG 01 Plattenverschiebung

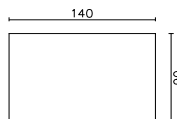

Breite	140,0 cm	WERE140090VS01	WERE140090VW02	WERE140090CW02	WERE140090CK01
	PG 01				
	PG 02				
	PG 03				

horizontaler Kabelkanal WEKHW—140 Mehrpreis Funktionsschiene inklusive
PG 01 Plattenverschiebung

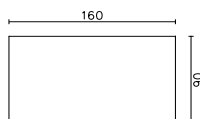

Breite	160,0 cm	WERE160090VS01	WERE160090VW02	WERE160090CW02	WERE160090CK01
	PG 01				
	PG 02				
	PG 03				

horizontaler Kabelkanal WEKHW—160 Mehrpreis Funktionsschiene inklusive
PG 01 Plattenverschiebung

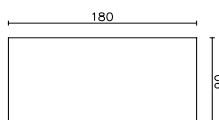

Breite	180,0 cm	WERE180090VS01	WERE180090VW02	WERE180090CW02	WERE180090CK01
	PG 01				
	PG 02				
	PG 03				

horizontaler Kabelkanal WEKHW—180 Mehrpreis Funktionsschiene inklusive
PG 01 Plattenverschiebung

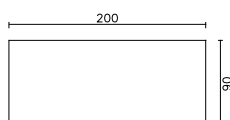

Breite	200,0 cm	WERE200090VS01	WERE200090VW02	WERE200090CW02	WERE200090CK01
	PG 01				
	PG 02				
	PG 03				

horizontaler Kabelkanal WEKHW—200 Mehrpreis Funktionsschiene inklusive
PG 01 Plattenverschiebung

Zubehör

Plattenverschiebung:	WEPV	Spezialadapter für Plattenverschiebung	WEZTI3010
		1 x Spezialadapter links, 1 x Kabeldurchlass für Blockstellung	

Kabeldurchlass für Blockstellung chrommatt CM	Position:	beidseitig WEDKDB2M_B	links WEDKDB1M_L	rechts WEDKDB1M_R	mitte WEDKDB1M_M
	Höhe	65,0 - 85,0 cm WEKVGW01	65,0 - 125,0 cm WEKVGW01	65,0 - 125,0 cm WECUBE01	

Kabelgliederkette weißaluminium W2	PRTKSW01	PRTKSM01
Stoffkabelkanal schwarz		

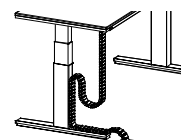

Mit magnetischer Befestigung am Aussenprofil

Rechtecktische

WINEA ECO

Plattenstärke 1,9 oder 2,5 cm

T-Fuß starr

T-Fuß HE

T-Fuß HV

T-Fuß HV

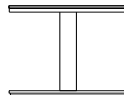

74,0 cm

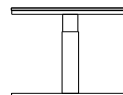

65,0 - 85,0 cm
mit Werkzeug

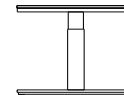

65,0 - 85,0 cm
mit Kurbel

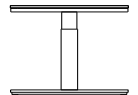

65,0 - 125,0 cm
mit Motor

Höhenverstellbereich

Tiefe 90 cm

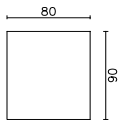

Breite	80,0 cm	WERE080090TS01	WERE080090TW02	WERE080090TK01
	PG 01			
	PG 02			
	PG 03			

horizontaler Kabelkanal	WEKHW—080
PG 01	

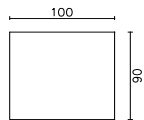

Breite	100,0 cm	WERE100090TS01	WERE100090TW02	WERE100090TK01
	PG 01			
	PG 02			
	PG 03			

horizontaler Kabelkanal	WEKHW—100
PG 01	

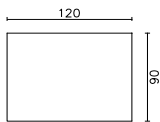

Breite	120,0 cm	WERE120090TS01	WERE120090TW02	WERE120090TK01	WERE120090TM01
	PG 01				
	PG 02				
	PG 03				

horizontaler Kabelkanal	WEKHW—120	Mehrpriis Funktionsschiene inklusive
PG 01		Plattenverschiebung

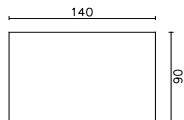

Breite	140,0 cm	WERE140090TS01	WERE140090TW02	WERE140090TK01	WERE140090TM01
	PG 01				
	PG 02				
	PG 03				

horizontaler Kabelkanal	WEKHW—140	Mehrpriis Funktionsschiene inklusive
PG 01		Plattenverschiebung

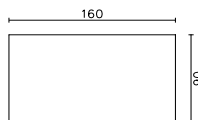

Breite	160,0 cm	WERE160090TS01	WERE160090TW02	WERE160090TK01	WERE160090TM01
	PG 01				
	PG 02				
	PG 03				

horizontaler Kabelkanal	WEKHW—160	Mehrpriis Funktionsschiene inklusive
PG 01		Plattenverschiebung

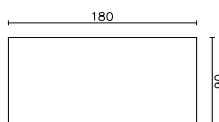

Breite	180,0 cm	WERE180090TS01	WERE180090TW02	WERE180090TK01	WERE180090TM01
	PG 01				
	PG 02				
	PG 03				

horizontaler Kabelkanal	WEKHW—180	Mehrpriis Funktionsschiene inklusive
PG 01		Plattenverschiebung

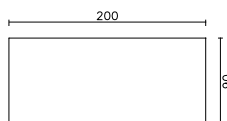

Breite	200,0 cm	WERE200090TS01	WERE200090TW02	WERE200090TK01	WERE200090TM01
	PG 01				
	PG 02				
	PG 03				

horizontaler Kabelkanal	WEKHW—200	Mehrpriis Funktionsschiene inklusive
PG 01		Plattenverschiebung

Mehrpriis für Motortisch mit
Komfortbedienung
inkl. LCD Display und Memory

Variable Breiten

Gilt nicht für Tische mit Funktionsschiene!

Rechtecktisch	horizontaler Kabelkanal	Rückwandblende
---------------	-------------------------	----------------

Mehrpriis für variable Breite
von 80,0 cm - 200,0 cm auf
das nächst größere Maß:

Tiefe: 60 cm

starr 74 cm WEGCS060S01

HE 65 - 85 cm
mit Werkzeug WEGCS060W02

Tiefe: 80 cm

starr 74 cm WEGCS080S01

HE 65 - 85 cm
mit Werkzeug WEGCS080W02

Tiefe: 90 cm

starr 74 cm WEGCS090S01

HE 65 - 85 cm
mit Werkzeug WEGCS090W02

Anbindung an Motor-Tischgestelle

T-Fuß

HV 65 - 125 cm
mit Motor WEWCSM01

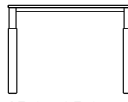
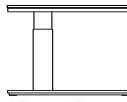
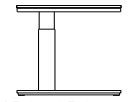
Plattenstärke 1,9 oder 2,5 cm	4-Fuß starr	4-Fuß HE	C-Fuß HE	C-Fuß HV
Vierfußgestell wahlweise Rechteckbein- oder Quadratbeinprofil				
Höhenverstellbereich	74,0 cm	65,0 - 85,0 cm mit Werkzeug	65,0 - 85,0 cm mit Werkzeug	65,0 - 85,0 cm mit Kurbel

Konkavtisch, Tiefe 100,0 cm mit Plattenüberstand

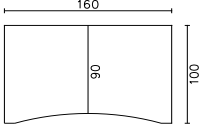
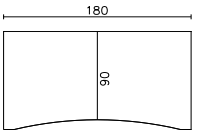
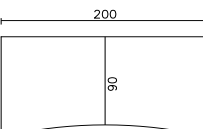
	Breite 160,0 cm	WEKF160100VS01	WEKF160100VW02	WEKF160100CW02	WEKF160100CK01
	PG 01				
	PG 02				
	PG 03				
horizontaler Kabelkanal	WEKHW—160		Mehrpreis Funktionsschiene inklusive		
PG 01			Plattenverschiebung		
	Breite 180,0 cm	WEKF180100VS01	WEKF180100VW02	WEKF180100CW02	WEKF180100CK01
	PG 01				
	PG 02				
	PG 03				
horizontaler Kabelkanal	WEKHW—180		Mehrpreis Funktionsschiene inklusive		
PG 01			Plattenverschiebung		
	Breite 200,0 cm	WEKF200100VS01	WEKF200100VW02	WEKF200100CW02	WEKF200100CK01
	PG 01				
	PG 02				
	PG 03				
horizontaler Kabelkanal	WEKHW—200		Mehrpreis Funktionsschiene inklusive		
PG 01			Plattenverschiebung		

Systemtisch rechts

Breite x Tiefe: 217,0 x 114,0 cm

Plattenverschiebung nicht möglich!

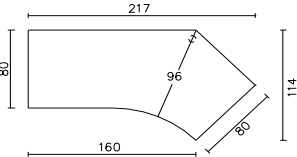
		WESR217114VS01	WESR217114VW02	WESR217114CW02
	PG 01			
	PG 02			
	PG 03			
horizontaler Kabelkanal	WEKHWSY-217-R			
PG 01				

Systemtisch links

Breite x Tiefe: 217,0 x 114,0 cm

Plattenverschiebung nicht möglich!

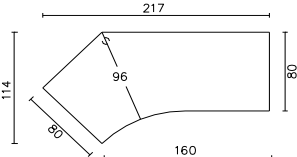
		WESL217114VS01	WESL217114VW02	WESL217114CW02
	PG 01			
	PG 02			
	PG 03			
horizontaler Kabelkanal	WEKHWSY-217-L			
PG 01				

Zubehör

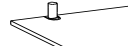
Plattenverschiebung:	WEPV	Spezialadapter für Plattenverschiebung		WEZT13010		
		1 x Spezialadapter inkl. 1 x Kabeldurchlass für Blockstellung				
Kabeldurchlass für Blockstellung chrommatt CM	Position:	beidseitig WEDKDB2M_B	links WEDKDB1M_L	rechts WEDKDB1M_R	mitte WEDKDB1M_M	
Kabelgliederkette weißaluminium W2	Höhe 65,0 - 85,0 cm	WEKVGW01	Höhe 65,0 - 125,0 cm	WEKVGW01	Höhe 65,0 - 125,0 cm	WECUBE01
Stoffkabelkanal schwarz		PRTKSW01	PRTKSM01		Mit magnetischer Befestigung am Aussenprofil	

Plattenstärke 1,9 oder 2,5 cm

T-Fuß starr

T-Fuß HE

T-Fuß HV

T-Fuß HV

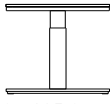
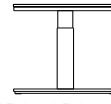
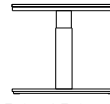
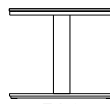

Höhenverstellbereich

74,0 cm

65,0 - 85,0 cm
mit Werkzeug

65,0 - 85,0 cm
mit Kurbel

65,0 - 125,0 cm
mit Motor

Konkavtisch, Tiefe 100,0 cm mit Plattenüberstand

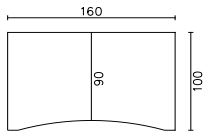

Breite 160,0 cm **WEKF160100TS01** **WEKF160100TW02** **WEKF160100TK01** **WEKF160100TM01**

PG 01
PG 02
PG 03

horizontaler Kabelkanal **WEKHW—160** Mehrpreis Funktionsschiene inklusive
PG 01 Plattenverschiebung

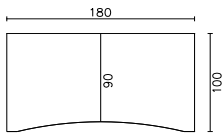

Breite 180,0 cm **WEKF180100TS01** **WEKF180100TW02** **WEKF180100TK01** **WEKF180100TM01**

PG 01
PG 02
PG 03

horizontaler Kabelkanal **WEKHW—180** Mehrpreis Funktionsschiene inklusive
PG 01 Plattenverschiebung

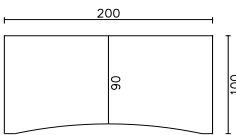

Breite 200,0 cm **WEKF200100TS01** **WEKF200100TW02** **WEKF200100TK01** **WEKF200100TM01**

PG 01
PG 02
PG 03

horizontaler Kabelkanal **WEKHW—200** Mehrpreis Funktionsschiene inklusive
PG 01 Plattenverschiebung

Systemtisch rechts

Breite x Tiefe: 217,0 x 114,0 cm

Plattenverschiebung nicht möglich!

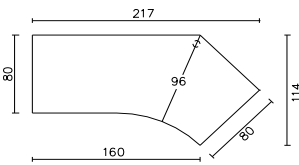

WESR217114TS01 **WESR217114TW02**

PG 01
PG 02
PG 03

horizontaler Kabelkanal **WEKHWSY-217-R**
PG 01

Systemtisch links

Breite x Tiefe: 217,0 x 114,0 cm

Plattenverschiebung nicht möglich!

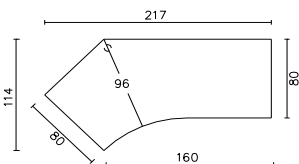

WESL217114TS01 **WESL217114TW02**

PG 01
PG 02
PG 03

horizontaler Kabelkanal **WEKHWSY-217-L**
PG 01

Zubehör

3-fach Steckdose
schwarz SZ / rot RO

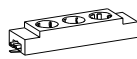

OY ZTI2010

Mehrpreis für Motortisch mit
Komfortbedienung
inkl. LCD Display und Memory

Netzanschlußkabel 4 m
schwarz SZ / rot RO



OY ZTI2021

Verbindungskabel 4 m
schwarz SZ / rot RO

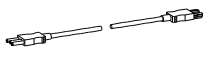

OY ZTI2031

Weitere Elektrifizierungskomponenten finden Sie auf Seite 39.

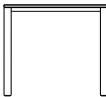
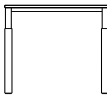
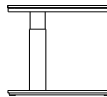
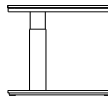
Plattenstärke 1,9 oder 2,5 cm	4-Fuß starr	4-Fuß HE	C-Fuß HE	C-Fuß HV
Vierfußgestell wahlweise Rechteckbein- oder Quadratbeinprofil				
Höhenverstellbereich	74,0 cm	65,0 - 85,0 cm mit Werkzeug	65,0 - 85,0 cm mit Werkzeug	65,0 - 85,0 cm mit Kurbel

Funktionstisch rechts

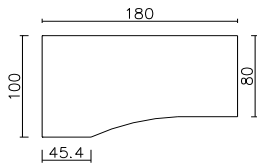

Breite x Tiefe: 180,0 x 100,0 cm

	WEFR180105VS01	WEFR180105VW02	WEFR180105CW02
PG 01			
PG 02			
PG 03			
horizontaler Kabelkanal	WEKHW—180		
PG 01			

Funktionstisch links

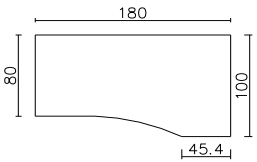

Breite x Tiefe: 180,0 x 100,0 cm

	WEFL180105VS01	WEFL180105VW02	WEFL180105CW02
PG 01			
PG 02			
PG 03			
horizontaler Kabelkanal	WEKHW—180		
PG 01			

Funktionstisch rechts

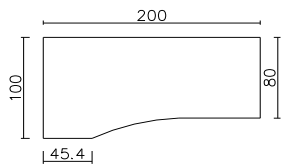

Breite x Tiefe: 200,0 x 100,0 cm

	WEFR200105VS01	WEFR200105VW02	WEFR200105CW02
PG 01			
PG 02			
PG 03			
horizontaler Kabelkanal	WEKHW—200		
PG 01			

Funktionstisch links

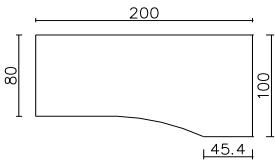

Breite x Tiefe: 200,0 x 100,0 cm

	WEFL200105VS01	WEFL200105VW02	WEFL200105CW02
PG 01			
PG 02			
PG 03			
horizontaler Kabelkanal	WEKHW—200		
PG 01			

Zubehör

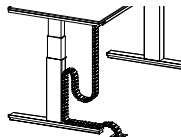
Plattenverschiebung:	WEPV	Spezialadapter für Plattenverschiebung		WEZT13010	
				1 x Spezialadapter inkl. 1 x Kabeldurchlass für Blockstellung	
Kabeldurchlass für Blockstellung chrommatt CM	Position:	beidseitig WEDKDB2M_B	links WEDKDB1M_L	rechts WEDKDB1M_R	mitte WEDKDB1M_M
Kabelgliederkette weißaluminium W2	Höhe 65,0 - 85,0 cm	WEKVGW01	Höhe 65,0 - 125,0 cm	WEKVGW01	Höhe 65,0 - 125,0 cm
Stoffkabelkanal schwarz		PRTKSW01		PRTKSM01	WECUBEEM01
				Mit magnetischer Befestigung am Aussenprofil	

Plattenstärke 1,9 oder 2,5 cm

T-Fuß starr

T-Fuß HE

T-Fuß HV

T-Fuß HV

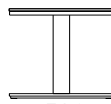

74,0 cm

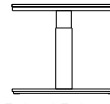

65,0 - 85,0 cm
mit Werkzeug

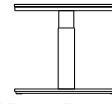

65,0 - 85,0 cm
mit Kurbel

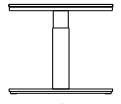

65,0 - 125,0 cm
mit Motor

Höhenverstellbereich

Funktionstisch rechts

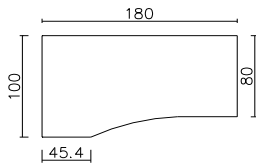

Breite x Tiefe: 180,0 x 100,0 cm

WEFR180105TS01

WEFR180105TW02

WEFR180105TM01

PG 01

PG 02

PG 03

horizontaler Kabelkanal

WEKHW—180

PG 01

Funktionstisch links

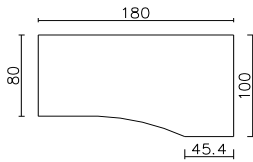

Breite x Tiefe: 180,0 x 100,0 cm

WEFL180105TS01

WEFL180105TW02

WEFL180105TM01

PG 01

PG 02

PG 03

horizontaler Kabelkanal

WEKHW—180

PG 01

Funktionstisch rechts

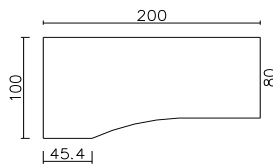

Breite x Tiefe: 200,0 x 100,0 cm

WEFR200105TS01

WEFR200105TW02

WEFR200105TM01

PG 01

PG 02

PG 03

horizontaler Kabelkanal

WEKHW—200

PG 01

Funktionstisch links

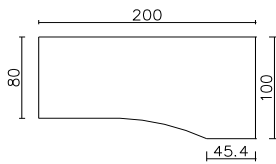

Breite x Tiefe: 200,0 x 100,0 cm

WEFL200105TS01

WEFL200105TW02

WEFL200105TM01

PG 01

PG 02

PG 03

horizontaler Kabelkanal

WEKHW—200

PG 01

Zubehör

3-fach Steckdose
schwarz SZ / rot RO

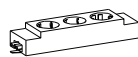

OY ZTI2010

Mehrpreis für Motortisch mit
Komfortbedienung
inkl. LCD Display und Memory

Netzanschlußkabel 4 m
schwarz SZ / rot RO

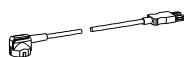

OY ZTI2021

Verbindungskabel 4 m
schwarz SZ / rot RO

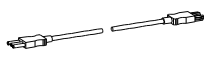

OY ZTI2031

Weitere Elektrifizierungskomponenten finden Sie auf Seite 39.

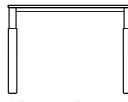
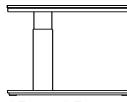
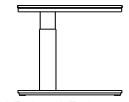
Plattenstärke 1,9 oder 2,5 cm	4-Fuß starr	4-Fuß HE	C-Fuß HE	C-Fuß HV
Vierfußgestell wahlweise Rechteckbein- oder Quadratbeinprofil				
Höhenverstellbereich	74,0 cm	65,0 - 85,0 cm mit Werkzeug	65,0 - 85,0 cm mit Werkzeug	65,0 - 85,0 cm mit Kurbel

Funktionstisch rechts

Breite x Tiefe: 180,0 x 100 cm

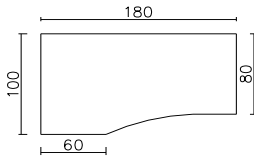

	WEFR180106VS01	WEFR180106VW02	WEFR180106CW02
PG 01			
PG 02			
PG 03			
horizontaler Kabelkanal	WEKHW—180		
PG 01			

Funktionstisch links

Breite x Tiefe: 180,0 x 100,0 cm

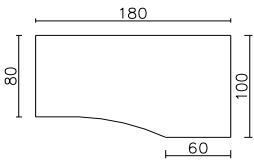

	WEFL180106VS01	WEFL180106VW02	WEFL180106CW02
PG 01			
PG 02			
PG 03			
horizontaler Kabelkanal	WEKHW—180		
PG 01			

Funktionstisch rechts

Breite x Tiefe: 200,0 x 100,0 cm

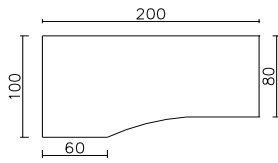

	WEFR200106VS01	WEFR200106VW02	WEFR200106CW02
PG 01			
PG 02			
PG 03			
horizontaler Kabelkanal	WEKHW—200		
PG 01			

Funktionstisch links

Breite x Tiefe: 200,0 x 100,0 cm

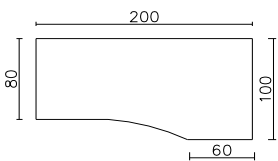

	WEFL200106VS01	WEFL200106VW02	WEFL200106CW02
PG 01			
PG 02			
PG 03			
horizontaler Kabelkanal	WEKHW—200		
PG 01			

Zubehör

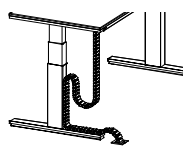
Plattenverschiebung:	WEPV	Spezialadapter für Plattenverschiebung		WEZT13010	
				1 x Spezialadapter inkl. 1 x Kabeldurchlass für Blockstellung	
Kabeldurchlass für Blockstellung chrommatt CM	Position:	beidseitig WEDKDB2M_B	links WEDKDB1M_L	rechts WEDKDB1M_R	mitte WEDKDB1M_M
Kabelgliederkette weißaluminium W2	Höhe 65,0 - 85,0 cm	WEEKVGW01	Höhe 65,0 - 125,0 cm	WEEKVGM01	
Stoffkabelkanal schwarz	PRTKSW01	PRTKSM01			
				Höhe 65,0 - 125,0 cm WECUBEEM01	
				Mit magnetischer Befestigung am Aussenprofil	

Plattenstärke 1,9 oder 2,5 cm

T-Fuß starr

T-Fuß HE

T-Fuß HV

T-Fuß HV

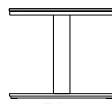

74,0 cm

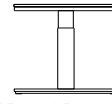

65,0 - 85,0 cm
mit Werkzeug

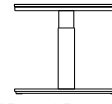

65,0 - 85,0 cm
mit Kurbel

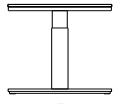

65,0 - 125,0 cm
mit Motor

Höhenverstellbereich

Funktionstisch rechts

Breite x Tiefe: 180,0 x 100 cm

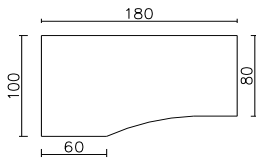

WEFR180106TS01

WEFR180106TW02

WEFR180106TM01

PG 01

PG 02

PG 03

horizontaler Kabelkanal

WEKHW—180

PG 01

Funktionstisch links

Breite x Tiefe: 180,0 x 100,0 cm

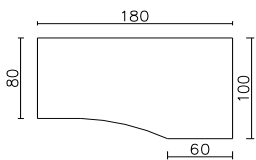

WEFL180106TS01

WEFL180106TW02

WEFL180106TM01

PG 01

PG 02

PG 03

horizontaler Kabelkanal

WEKHW—180

PG 01

Funktionstisch rechts

Breite x Tiefe: 200,0 x 100,0 cm

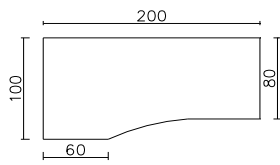

WEFR200106TS01

WEFR200106TW02

WEFR200106TM01

PG 01

PG 02

PG 03

horizontaler Kabelkanal

WEKHW—200

PG 01

Funktionstisch links

Breite x Tiefe: 200,0 x 100,0 cm

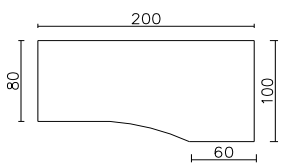

WEFL200106TS01

WEFL200106TW02

WEFL200106TM01

PG 01

PG 02

PG 03

horizontaler Kabelkanal

WEKHW—200

PG 01

Zubehör

3-fach Steckdose
schwarz SZ / rot RO

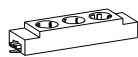

OY ZTI2010

Mehrpreis für Motortisch mit
Komfortbedienung
inkl. LCD Display und Memory

Netzanschlußkabel 4 m
schwarz SZ / rot RO



OY ZTI2021

Verbindungskabel 4 m
schwarz SZ / rot RO

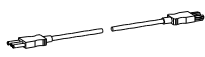

OY ZTI2031

Weitere Elektrifizierungskomponenten finden Sie auf Seite 39.

Plattenstärke 1,9 oder 2,5 cm

4-Fuß starr

4-Fuß HE

C-Fuß HE

C-Fuß HV

Vierfußgestell
wahlweise Rechteckbein-
oder Quadratbeinprofil

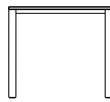

74,0 cm

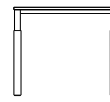

65,0 - 85,0 cm
mit Werkzeug

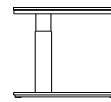

65,0 - 85,0 cm
mit Werkzeug

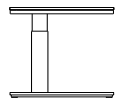

65,0 - 85,0 cm
mit Kurbel

Höhenverstellbereich

Kombitisch rechts

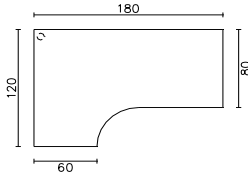

Breite x Tiefe: 180,0 x 120 cm

WEKR180120VS01

WEKR180120VW02

WEKR180120CW02

PG 01

PG 02

PG 03

horizontaler Kabelkanal

WEKHWKB180120

PG 01

Kombitisch links

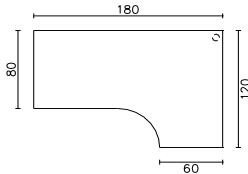

Breite x Tiefe: 180,0 x 120 cm

WEKL180120VS01

WEKL180120VW02

WEKL180120CW02

PG 01

PG 02

PG 03

horizontaler Kabelkanal

WEKHWKB180120

PG 01

Kombitisch rechts

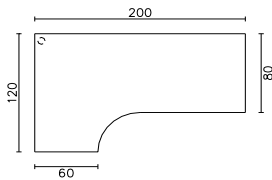

Breite x Tiefe: 200,0 x 120,0 cm

WEKR200120VS01

WEKR200120VW02

WEKR200120CW02

PG 01

PG 02

PG 03

horizontaler Kabelkanal

WEKHWKB200120

PG 01

Kombitisch links

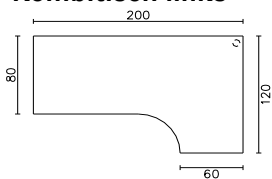

Breite x Tiefe: 200,0 x 120,0 cm

WEKL200120VS01

WEKL200120VW02

WEKL200120CW02

PG 01

PG 02

PG 03

horizontaler Kabelkanal

WEKHWKB200120

PG 01

Zubehör

Kabeldurchlass
für Blockstellung
chrommatt CM



Position:

beidseitig
WEDKDB2M_B

links
WEDKDB1M_L

rechts
WEDKDB1M_R

mitte
WEDKDB1M_M

Kabelgliederkette
weißaluminium W2
Stoffkabelkanal
schwarz

Höhe 65,0 - 85,0 cm

WEKVGW01

Höhe 65,0 - 125,0 cm

WEKVGW01

PRTKSW01

PRTKSM01

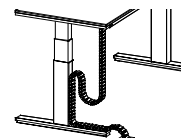

Höhe 65,0 - 125,0 cm
WECUBEEM01

Mit magnetischer
Befestigung am
Ausprofil

Plattenstärke 1,9 oder 2,5 cm

T-Fuß starr

T-Fuß HE

T-Fuß HV

T-Fuß HV

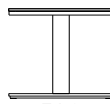

74,0 cm

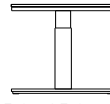

65,0 - 85,0 cm
mit Werkzeug

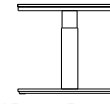

65,0 - 85,0 cm
mit Kurbel

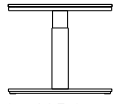

65,0 - 125,0 cm
mit Motor

Höhenverstellbereich

Kombitisch rechts

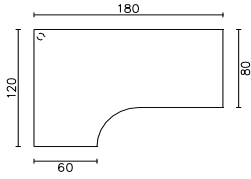

Breite x Tiefe: 180,0 x 120 cm

WEKR180120TS01

WEKR180120TW02

PG 01

PG 02

PG 03

horizontaler Kabelkanal

WEKHWKB180120

PG 01

Kombitisch links

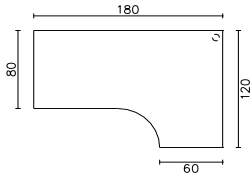

Breite x Tiefe: 180,0 x 120 cm

WEKL180120TS01

WEKL180120TW02

PG 01

PG 02

PG 03

horizontaler Kabelkanal

WEKHWKB180120

PG 01

Kombitisch rechts

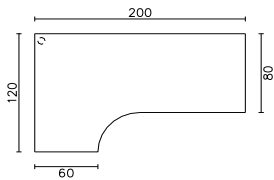

Breite x Tiefe: 200,0 x 120,0 cm

WEKR200120TS01

WEKR200120TW02

PG 01

PG 02

PG 03

horizontaler Kabelkanal

WEKHWKB200120

PG 01

Kombitisch links

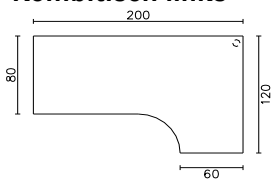

Breite x Tiefe: 200,0 x 120,0 cm

WEKL200120TS01

WEKL200120TW02

PG 01

PG 02

PG 03

horizontaler Kabelkanal

WEKHWKB200120

PG 01

Zubehör

3-fach Steckdose
schwarz SZ / rot RO

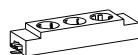

OY ZTI2010

Netzanschlußkabel 4 m
schwarz SZ / rot RO

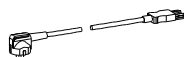

OY ZTI2021

Verbindungskabel 4 m
schwarz SZ / rot RO

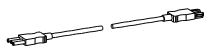

OY ZTI2031

Weitere Elektrifizierungskomponenten finden Sie auf Seite 39.

Unverbindliche Preisempfehlung in EURO - ohne Montage, ohne Mehrwertsteuer.

Rückwandblende

Rückwandblenden



Gestellbreite 80,0 cm	Höhe:	45,0 cm
		WESBGRE080
Gestellbreite 100,0 cm	Höhe:	45,0 cm
		WESBGRE100
Gestellbreite 120,0 cm	Höhe:	45,0 cm
		WESBGRE120
Gestellbreite 140,0 cm	Höhe:	45,0 cm
		WESBGRE140
Gestellbreite 160,0 cm	Höhe:	45,0 cm
		WESBGRE160
Gestellbreite 180,0 cm	Höhe:	45,0 cm
		WESBGRE180
Gestellbreite 200,0 cm	Höhe:	45,0 cm
		WESBGRE200
Systemtisch links oder rechts	Höhe:	45,0 cm
		WESBGW12 17

CPU Halter und Druckertablare

Gestellausführung 4-Fuß, C/T-Fuß starr 74 cm oder höheninstellbar mit Werkzeug 65 - 85 cm

CPU-Halter
rechts/links -
innen/aussen
montierbar

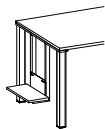

WEZCPW02
PG 01

Druckertablar
rechts/links
montierbar

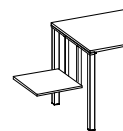

WEZDRW02
PG 01

Gestellausführung C/T-Fuß mit Kurbelhöhenverstellung 65,0 - 85,0 cm oder motorisch verstellbar 65,0 - 125,0 cm

CPU-Halter
rechts/links -
innen/aussen
montierbar

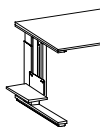

Plattentiefe: 80,0 cm **WEZCP080M01** 90,0 cm **WEZCP090M01**
PG 01

CPU-Halter
Am Traversrahmen
unter der Tischplatte
montiert

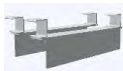

WEZCPTM01
PG 01

Druckertablar
rechts/links
montierbar

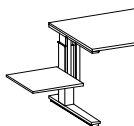

WEZDRM01
PG 01

Plattenstärke 1,9 oder 2,5 cm

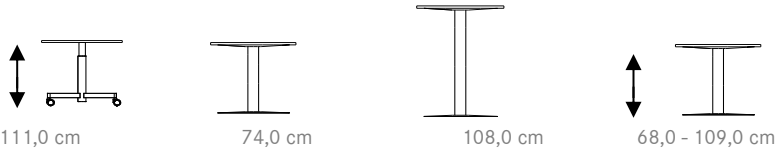

Quadratisch 80,0 x 80,0 cm

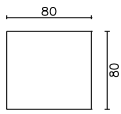

Bodenplatte quadratisch

WEBTQR080080G03	WEBTQT080080S01	WEBTQT080080S03	WEBTQT080080G02
PG 01			
PG 02			
PG 03			

Quadratisch 90,0 x 90,0 cm

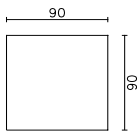

Bodenplatte quadratisch

WEBTQR090090G03	WEBTQT090090S01	WEBTQT090090S03	WEBTQT090090G02
PG 01			
PG 02			
PG 03			

Rund Ø = 80,0 cm

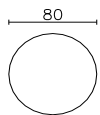

Bodenplatte rund

WEBTKR080080G03	WEBTKT080080S01	WEBTKT080080S03	WEBTKT080080G02
PG 01			
PG 02			
PG 03			

Rund Ø = 90,0 cm

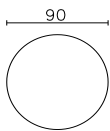

Bodenplatte rund

WEBTKR090090G03	WEBTKT090090S01	WEBTKT090090S03	WEBTKT090090G02
PG 01			
PG 02			
PG 03			

Rund Ø = 100,0 cm

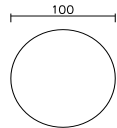

Bodenplatte rund

WEBTKT100100S01

PG 01			
PG 02			
PG 03			

Rund Ø = 110,0 cm

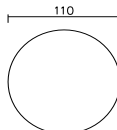

Bodenplatte rund

WEBTKT110110S01

PG 01			
PG 02			
PG 03			

Rund Ø = 120,0 cm

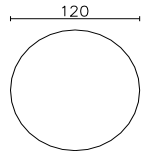

Bodenplatte rund

WEBTKT120120S01

PG 01			
PG 02			
PG 03			

Plattenstärke 1,9 cm

4-Fuß starr

4-Fuß HE

T-Fuß starr

T-Fuß HE

Höhenverstellbereich

74,0 cm

65,0 - 85,0 cm

74,0 cm

65,0 - 85,0 cm

mit Werkzeug

mit Werkzeug

Ellipse

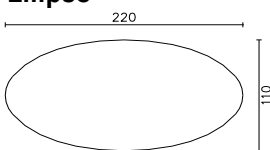

Breite x Tiefe: 220,0 x 110,0 cm

WEBT220110VS01	WEBT220110VW02	WEBT220110TS01	WEBT220110TW02
PG 01			
PG 02			
PG 03			

Tonnenform

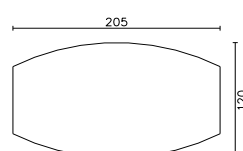

Breite x Tiefe: 205,0 x 120,0 cm

WEBT205120VS01	WEBT205120VW02	WEBT205120TS01	WEBT205120TW02
PG 01			
PG 02			
PG 03			

Plattenstärke 1,9 oder 2,5 cm

Starr

HE

Vierfußgestell
wahlweise Rechteckbein-
oder Quadratbeinprofil



74,0 cm

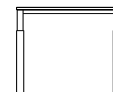

65,0 - 85,0 cm
mit Werkzeug

Höhenverstellbereich

Kreis 135°

(Abb. rechts ansetzbar)

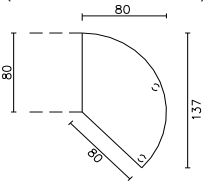

Breite x Tiefe: 80,0 x 137,0 cm

rechts oder links ansetzbar, Anschluss 80,0 cm, 2 Stützfüße

WEAK 160135VS01

WEAK 160135VW02

PG 01

PG 02

PG 03

Dreiviertelkreis D = 120,0 cm

(Abb. rechts ansetzbar)

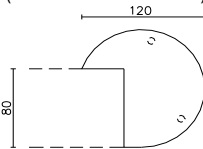

Breite x Tiefe: D = 120,0 cm

WEAK 120080VS01

WEAK 120080VW02

PG 01

PG 02

PG 03

Kreis D = 100 cm

(Abb. rechts ansetzbar)

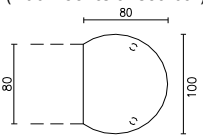

Breite x Tiefe: D = 100,0 cm

WEAK 100090VS01

WEAK 100090VW02

PG 01

PG 02

PG 03

Bogen

(Abb. rechts ansetzbar)

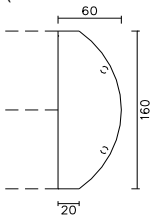

Breite x Tiefe: 160,0 x 60,0 cm

WEAB 160060VS01

WEAB 160060VW02

PG 01

PG 02

PG 03

Halbkreis

(Abb. rechts ansetzbar)

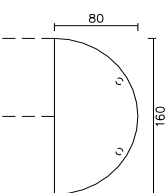

Breite x Tiefe: 160,0 x 80,0 cm

WEAB 160080VS01

WEAB 160080VW02

PG 01

PG 02

PG 03

Plattenstärke 1,9 oder 2,5 cm

4-Fuß

T-Fuß

Vierfußgestell
wahlweise Rechteckbein-
oder Quadratbeinprofil

Höhenverstellbereich



74,0 cm



65,0 - 85,0 cm

mit Werkzeug



74,0 cm



65,0 - 85,0 cm

mit Werkzeug

Rechteck

(Abb. rechts ansetzbar)

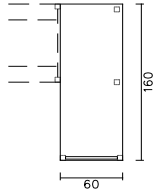

Breite x Tiefe: 160,0 x 60,0 cm

rechts oder links ansetzbar, Anschluss 80,0 / 90,0 / 100,0 cm

WEAR160060VS01	WEAR160060VW02	WEAR160060TS01	WEAR160060TW02
PG 01			
PG 02			
PG 03			

Rechteck

(Abb. rechts ansetzbar)

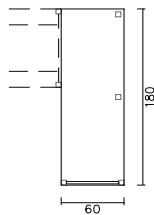

Breite x Tiefe: 180,0 x 60,0 cm

rechts oder links ansetzbar, Anschluss 80,0 / 90,0 / 100,0 cm

WEAR180060VS01	WEAR180060VW02	WEAR180060TS01	WEAR180060TW02
PG 01			
PG 02			
PG 03			

Rechteckansatz 90° für Funktionstische

(Abb. rechts ansetzbar)

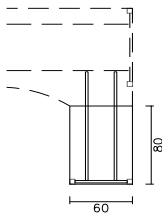

Breite x Tiefe: 80,0 x 60,0 cm

rechts oder links ansetzbar, Anschluss 60,0 cm

WEAR080060VS01	WEAR080060VW02	WEAR080060TS01	WEAR080060TW02
PG 01			
PG 02			
PG 03			

Rechteckansatz 90° für Funktionstische

(Abb. rechts ansetzbar)

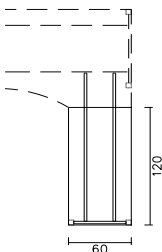

Breite x Tiefe: 120,0 x 60,0 cm

rechts oder links ansetzbar, Anschluss 60,0 cm

WEAR120060VS01	WEAR120060VW02	WEAR120060TS01	WEAR120060TW02
PG 01			
PG 02			
PG 03			

Dreieck 90°

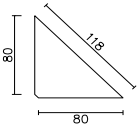

Breite x Tiefe: 116,0 x 82,0 cm
WEVDE080090

Anschluss 80,0 / 80,0 cm

PG 01
PG 02
PG 03

Dreieck 90°

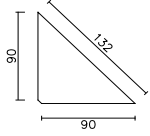

Breite x Tiefe: 138,0 x 92,0 cm
WEVDE090090

Anschluss 90,0 / 90,0 cm

PG 01
PG 02
PG 03

Plattenstärke 1,9 oder 2,5 cm

Starr

HE

Vierfußgestell
wahlweise Rechteckbein-
oder Quadratbeinprofil

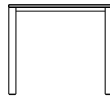

74,0 cm

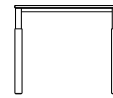

65,0 - 85,0 cm
mit Werkzeug

Höhenverstellbereich

Fünfeck 90°

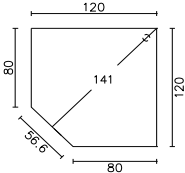

Breite x Tiefe: 120,0 x 120,0 cm

Anschluss 80,0 / 80,0 cm, mit Stützsäule und Kabelhaltern

WEVF120080VS01

WEVF120080VW02

PG 01
PG 02
PG 03

Quadrat 90°

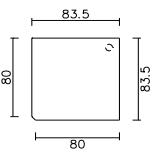

Breite x Tiefe: 83,5 x 83,5 cm

Anschluss 80,0 / 80,0 cm, mit Stützsäule und Kabelhaltern

WEVQ084080VS01

WEVQ084080VW02

PG 01
PG 02
PG 03

Doppeltrapez 90°

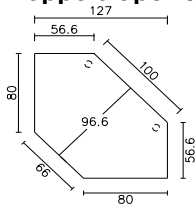

Breite x Tiefe: 127,0 x 127,0 cm

Anschluss 80,0 / 80,0 cm, mit 2 Stützsäulen und Kabelhaltern

WEVT127080VS01

WEVT127080VW02

PG 01
PG 02
PG 03

Plattenstärke 1,9 oder 2,5 cm

4-Fuß

C-Fuß

T-Fuß

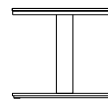
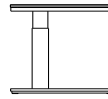
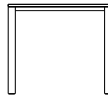

Ansteckplatte Tiefe 20,0 cm

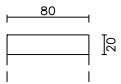

Breite	80,0 cm	WEAP080020V	WEAP080020C	WEAP080020T
	PG 01			
	PG 02			
	PG 03			

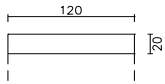

Breite	120,0 cm	WEAP120020V	WEAP120020C	WEAP120020T
	PG 01			
	PG 02			
	PG 03			

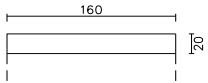

Breite	160,0 cm	WEAP160020V	WEAP160020C	WEAP160020T
	PG 01			
	PG 02			
	PG 03			

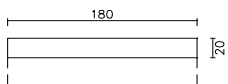

Breite	180,0 cm	WEAP180020V	WEAP180020C	WEAP180020T
	PG 01			
	PG 02			
	PG 03			

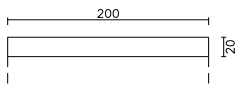

Breite	200,0 cm	WEAP200020V	WEAP200020C	WEAP200020T
	PG 01			
	PG 02			
	PG 03			

Ansteckplatte gebogen Tiefe 30,0 cm

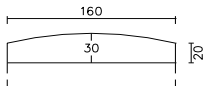

Breite	160,0 cm	WEAP160030V	WEAP160030C	WEAP160030T
	PG 01			
	PG 02			
	PG 03			

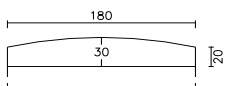

Breite	180,0 cm	WEAP180030V	WEAP180030C	WEAP180030T
	PG 01			
	PG 02			
	PG 03			

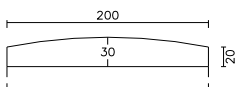

Breite	200,0 cm	WEAP200030V	WEAP200030C	WEAP200030T
	PG 01			
	PG 02			
	PG 03			

Rechteckflächen, Plattenstärke 1,9 oder 2,5 cm

Tiefe 60 cm

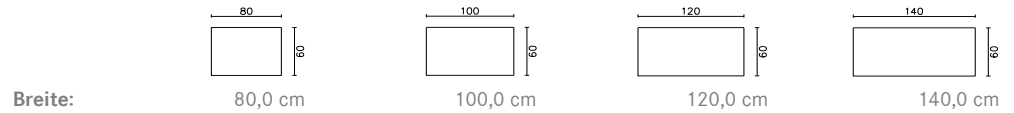

Breite:	80,0 cm	100,0 cm	120,0 cm	140,0 cm
	WEFREN080060	WEFREN100060	WEFREN120060	WEFREN140060
PG 01				
PG 02				
PG 03				
horizontaler Kabelkanal	WEKHW-080	WEKHW-100	WEKHW-120	WEKHW-140
PG 01				

Tiefe 60 cm

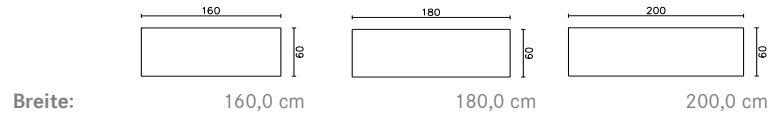

Breite:	160,0 cm	180,0 cm	200,0 cm
	WEFREN160060	WEFREN180060	WEFREN200060
PG 01			
PG 02			
PG 03			
horizontaler Kabelkanal	WEKHW-160	WEKHW-180	WEKHW-200
PG 01			

Abschlußseitenteil

Vierfußgestell
wahlweise Rechteckbein-
oder Quadratbeinprofil

		4-Fuß	T-Fuß
starr	74,0 cm	WEGVA060S01	WEGTA060S01
PG 01			
HE	65,0 - 85,0 cm	WEGVA060W02	WEGTA060W02
PG 01			

Linearverbindungsseitenteil

		4-Fuß	T-Fuß
starr	74,0 cm	WEGVL060S01	WEGTL060S01
PG 01			
HE	65,0 - 85,0 cm	WEGVL060W02	WEGTL060W02
PG 01			

Zubehör

Kabeldurchlass
für Blockstellung
chrommatt CM

Position:	beidseitig	links	rechts	mitte
	WEDKDB2M_B	WEDKDB1M_L	WEDKDB1M_R	WEDKDB1M_M

Kabelgliederkette
weißaluminium W2
Stoffkabelkanal
schwarz

Höhe 65,0 - 85,0 cm	Höhe 65,0 - 125,0 cm	Höhe 65,0 - 125,0 cm
WEKVGW01	WEKVMG01	WECUBEBM01
PRTKSW01	PRTKSM01	

Mit magnetischer Befestigung am Aussenprofil

Variable Breiten





gilt nicht für Flächen mit Funktionsschiene!

Rechtecktisch	horizontaler Kabelkanal	Rückwandblende
---------------	-------------------------	----------------

Mehrpreis für variable Breite von 80,0 cm - 200,0 cm auf das nächst größere Maß:

Rechteckflächen, Plattenstärke 1,9 oder 2,5 cm



Tiefe 80 cm

				
Breite:	80,0 cm	100,0 cm	120,0 cm	140,0 cm
	WEFREN080080	WEFREN100080	WEFREN120080	WEFREN140080

PG 01				
PG 02				
PG 03				

horizontaler Kabelkanal	WEKHW-080	WEKHW-100	WEKHW-120	WEKHW-140
PG 01				

Tiefe 80 cm

			
Breite:	160,0 cm	180,0 cm	200,0 cm
	WEFREN160080	WEFREN180080	WEFREN200080

PG 01			
PG 02			
PG 03			

horizontaler Kabelkanal	WEKHW-160	WEKHW-180	WEKHW-200
PG 01			

Abschlußseitenteil

Vierfußgestell
wahlweise Rechteckbein-
oder Quadratbeinprofil

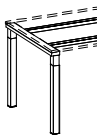
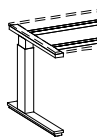
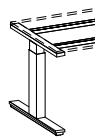
		4-Fuß	C-Fuß	T-Fuß
				
starr	74,0 cm	WEGVA080S01	WEGCA080S01	WEGTA080S01
		PG 01		
HE	65,0 - 85,0 cm	WEGVA080W02	WEGCA080W02	WEGTA080W02
		PG 01		

Linearverbindungsseitenteil

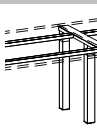
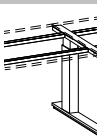
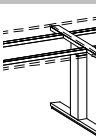
		4-Fuß	C-Fuß	T-Fuß
				
starr	74,0 cm	WEGVL080S01	WEGCL080S01	WEGTL080S01
		PG 01		
HE	65,0 - 85,0 cm	WEGVL080W02	WEGCL080W02	WEGTL080W02
		PG 01		

Zubehör

Plattenverschiebung:	WEPV	Spezialadapter für Plattenverschiebung		WEZT13010
				1 x Spezialadapter inkl. 1 x Kabeldurchlass für Blockstellung

Kabeldurchlass für Blockstellung chrommatt CM	Position:	beidseitig	links	rechts	mitte
		WEDKDB2M_B	WEDKDB1M_L	WEDKDB1M_R	WEDKDB1M_M
Kabelgliederkette weißaluminium W2 Stoffkabelkanal schwarz	Höhe 65,0 - 85,0 cm	WEKVGW01	Höhe 65,0 - 125,0 cm	WEKVGW01	Höhe 65,0 - 125,0 cm
		PRTKSW01	PRTKSM01	WECUBE01	Mit magnetischer Befestigung am Aussenprofil





Variable Breiten

gilt nicht für Flächen mit Funktionsschiene!		
Rechtecktisch	horizontaler Kabelkanal	Rückwandblende

Mehrpriis für variable Breite von 80,0 cm - 200,0 cm auf das nächst größere Maß:

Rechteckflächen, Plattenstärke 1,9 oder 2,5 cm

Tiefe 90 cm

				
Breite:	80,0 cm	100,0 cm	120,0 cm	140,0 cm
	WEFREN080090	WEFREN100090	WEFREN120090	WEFREN140090
	PG 01			
	PG 02			
	PG 03			

horizontaler Kabelkanal	WEKHW-080	WEKHW-100	WEKHW-120	WEKHW-140
	PG 01			

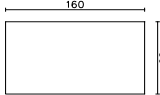
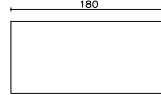
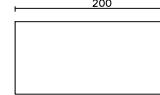

Tiefe 90 cm

			
Breite:	160,0 cm	180,0 cm	200,0 cm
	WEFREN160090	WEFREN180090	WEFREN200090
	PG 01		
	PG 02		
	PG 03		

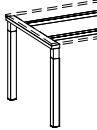
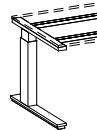

horizontaler Kabelkanal	WEKHW-160	WEKHW-180	WEKHW-200
	PG 01		

Abschlußseitenteil

Vierfußgestell
wahlweise Rechteckbein-
oder Quadratbeinprofil

		4-Fuß	C-Fuß	T-Fuß
				
starr	74,0 cm	WEGVA090S01	WEGCA090S01	WEGTA090S01
	PG 01			
HE	65,0 - 85,0 cm	WEGVA090W02	WEGCA090W02	WEGTA090W02
	PG 01			

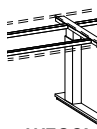
Linearverbindungsseitenteil

		4-Fuß	C-Fuß	T-Fuß
				
starr	74,0 cm	WEGVL090S01	WEGCL090S01	WEGTL090S01
	PG 01			
HE	65,0 - 85,0 cm	WEGVL090W02	WEGCL090W02	WEGTL090W02
	PG 01			

Zubehör

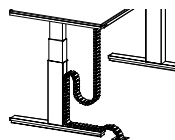
Plattenverschiebung:	WEPV	Spezialadapter für Plattenverschiebung		WEZTI3010
				1 x Spezialadapter inkl. 1 x Kabeldurchlass für Blockstellung
Kabeldurchlass für Blockstellung chrommatt CM	Position:	beidseitig WEDKDB2M_B	links WEDKDB1M_L	rechts WEDKDB1M_R
				mitte WEDKDB1M_M
Kabelgliederkette weißaluminium W2	Höhe 65,0 - 85,0 cm	WEKVGW01	Höhe 65,0 - 125,0 cm	WEKVGM01
Stoffkabelkanal schwarz		PRTKSW01		PRTKSM01
				Höhe 65,0 - 125,0 cm WECUBE01
				Mit magnetischer Befestigung am Aussenprofil

Variable Breiten

gilt nicht für Flächen mit Funktionsschiene!

Rechtecktisch	horizontaler Kabelkanal	Rückwandblende
---------------	-------------------------	----------------

Mehrpreis für variable Breite von 80,0 cm - 200,0 cm auf das nächst größere Maß:

Tiefe 160 cm, 2 St. Tischplatten Tiefe 80 cm inkl. Plattenverschiebung

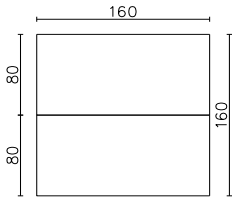

Breite:	160,0 cm	180,0 cm	200,0 cm
	WEFREN160160	WEFREN180160	WEFREN200160
PG 01			
PG 02			
PG 03			
horizontaler Kabelkanal	WEKHWD-160	WEKHWD-180	WEKHWD-200
PG 01			

Tiefe 160 cm, mit doppelter Funktionsschiene und Plattenverschiebung

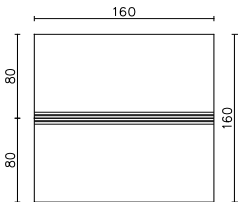

Breite:	160,0 cm	180,0 cm	200,0 cm
	WEFREF160160	WEFREF180160	WEFREF200160
PG 01			
PG 02			
PG 03			
horizontaler Kabelkanal	WEKHWD-160	WEKHWD-180	WEKHWD-200
PG 01			

Abschlußseitenteil

4-Fuß

Vierfußgestell
wahlweise Rechteckbein-
oder Quadratbeinprofil

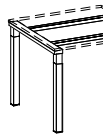

starr	74,0 cm	WEGVA160S01
PG 01		
HE	65,0 - 85,0 cm	WEGVA160W02
PG 01		

Linearverbindungsseitenteil

4-Fuß

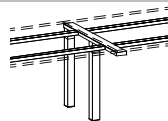

starr	74,0 cm	WEGVL160S01
PG 01		
HE	65,0 - 85,0 cm	WEGVL160W02
PG 01		

Zubehör

Kabeldurchlass
für Blockstellung
chrommatt CM



Position:	beidseitig	links	rechts	mitte
	WEDKDB2M_B	WEDKDB1M_L	WEDKDB1M_R	WEDKDB1M_M

Kabelgliederkette
weißaluminium W2
Stoffkabelkanal
schwarz

Höhe 65,0 - 85,0 cm	WEKVGW01	Höhe 65,0 - 125,0 cm	WEKVGM01
	PRTKSW01		PRTKSM01

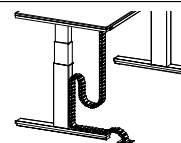

Höhe 65,0 - 125,0 cm
WECUBEEM01

Mit magnetischer
Befestigung am
Aussenprofil

Variable Breiten

gilt nicht für Flächen mit Funktionsschiene!

Rechteckfläche horizontaler Kabelkanal

Mehrpreis für variable Breite
von 80,0 cm - 200,0 cm auf
das nächst größere Maß:

Tiefe 180 cm, 2 St. Tischplatten Tiefe 90 cm inkl. Plattenverschiebung

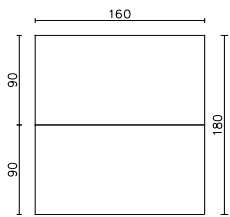

Breite:	160,0 cm	180,0 cm	200,0 cm
	WEFREN160180	WEFREN180180	WEFREN200180
PG 01			
PG 02			
PG 03			

horizontaler Kabelkanal	WEKHWD-160	WEKHWD-180	WEKHWD-200
PG 01			

Tiefe 180 cm, mit doppelter Funktionsschiene und Plattenverschiebung

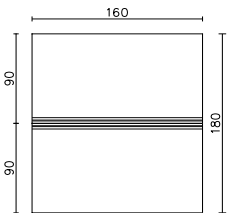

Breite:	160,0 cm	180,0 cm	200,0 cm
	WEFREF160180	WEFREF180180	WEFREF200180
PG 01			
PG 02			
PG 03			

horizontaler Kabelkanal	WEKHWD-160	WEKHWD-180	WEKHWD-200
PG 01			

Abschlußseitenteil

4-Fuß

Vierfußgestell
wahlweise Rechteckbein-
oder Quadratbeinprofil

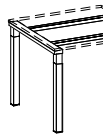

starr	74,0 cm	WEGVA180S01
		PG 01
HE	65,0 - 85,0 cm	WEGVA180W02
		PG 01

Linearverbindungsseitenteil

4-Fuß

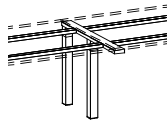

starr	74,0 cm	WEGVL180S01
		PG 01
HE	65,0 - 85,0 cm	WEGVL180W02
		PG 01

Zubehör

Kabeldurchlass
für Blockstellung
chrommatt CM



Position:	beidseitig WEDKDB2M_B	links WEDKDB1M_L	rechts WEDKDB1M_R	mitte WEDKDB1M_M
-----------	--------------------------	---------------------	----------------------	---------------------

Kabelgliederkette
weißaluminium W2
Stoffkabelkanal
schwarz

Höhe 65,0 - 85,0 cm	WEKVGW01	Höhe 65,0 - 125,0 cm	WEKVGM01
	PRTKSW01		PRTKSM01

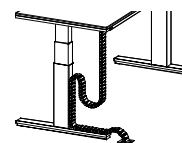

Höhe 65,0 - 125,0 cm
WECUBEBM01

Mit magnetischer
Befestigung am
Aussenprofil

Variable Breiten

gilt nicht für Flächen mit Funktionsschiene!

Rechteckfläche	horizontaler Kabelkanal
----------------	-------------------------

Mehrpreis für variable Breite
von 80,0 cm - 200,0 cm auf
das nächst größere Maß:

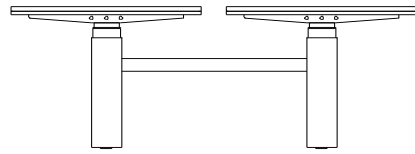
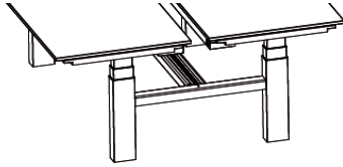

Breite 160,0 cm, Tiefe 170,5 cm

mit Werkzeug

mit Kurbel

mit Motor

2 St. Tischplatten 160,0 cm x 80,0 cm
Spaltmaß zwischen den Tischplatten: 10,5 cm

Vorbereitet zur Aufnahme einer WINEA SINUS Trennwand und jeweils 2,5 cm Sicherheitsabstand zur Trennwand

PG 01
PG 02
PG 03

WEDUO160171W02

WEDUO160171K01

WEDUO160171M01

Breite 160,0 cm, Tiefe 162,5 cm

2 St. Tischplatten 160,0 cm x 80,0 cm
Spaltmaß zwischen den Tischplatten: 2,5 cm

PG 01
PG 02
PG 03

WEDUO160163W02

WEDUO160163K01

WEDUO160163M01

Breite 180,0 cm, Tiefe 170,5 cm

mit Werkzeug

mit Kurbel

mit Motor

2 St. Tischplatten 180,0 cm x 80,0 cm
Spaltmaß zwischen den Tischplatten: 10,5 cm

Vorbereitet zur Aufnahme einer WINEA SINUS Trennwand und jeweils 2,5 cm Sicherheitsabstand zur Trennwand

PG 01
PG 02
PG 03

WEDUO180171W02

WEDUO180171K01

WEDUO180171M01

Breite 180,0 cm, Tiefe 162,5 cm

mit Werkzeug

mit Kurbel

mit Motor

2 St. Tischplatten 180,0 cm x 80,0 cm
Spaltmaß zwischen den Tischplatten: 2,5 cm

PG 01
PG 02
PG 03

WEDUO180163W02

WEDUO180163K01

WEDUO180163M01

Zubehör

Plattenverschiebung: WEPV
pro Fläche



Kabelgliederkette
weißaluminium W2

WEKVGW01 WEKVGMO1

Tischplattenbreite: 160,0 cm 180,0 cm

horizontaler Kabelkanal unter Tischplatte (2 St.) WEKHWD-160 WEKHWD-180
PG 01

horizontaler Kabelkanal zur Befestigung am Verbindungssteg WEKHT-160 WEKHT-180
PG 01

doppelte Funktionsschiene WEFUD-160 WEFUD-180
PG 01

Kabeldurchlass für Blockstellung
chrommatt CM

Position: beidseitig links rechts mitte
WEDKDB2M_B WEDKDB1M_L WEDKDB1M_R WEDKDB1M_M

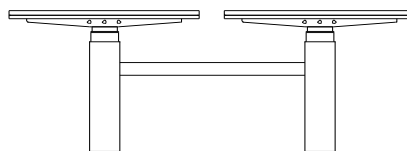
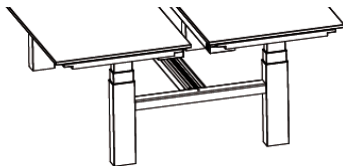

Breite 160,0 cm, Tiefe 190,5 cm

mit Werkzeug

mit Kurbel

mit Motor

2 St. Tischplatten 160,0 cm x 90,0 cm
Spaltmaß zwischen den Tischplatten: 10,5 cm

Vorbereitet zur Aufnahme einer WINEA SINUS Trennwand und jeweils 2,5 cm Sicherheitsabstand zur Trennwand

PG 01
PG 02
PG 03

WEDUO160191W02

WEDUO160191K01

WEDUO160191M01

Breite 160,0 cm, Tiefe 182,5 cm

2 St. Tischplatten 160,0 cm x 90,0 cm
Spaltmaß zwischen den Tischplatten: 2,5 cm

PG 01
PG 02
PG 03

WEDUO160183W02

WEDUO160183K01

WEDUO160183M01

Breite 180,0 cm, Tiefe 190,5 cm

mit Werkzeug

mit Kurbel

mit Motor

2 St. Tischplatten 180,0 cm x 90,0 cm
Spaltmaß zwischen den Tischplatten: 10,5 cm

Vorbereitet zur Aufnahme einer WINEA SINUS Trennwand und jeweils 2,5 cm Sicherheitsabstand zur Trennwand

PG 01
PG 02
PG 03

WEDUO180191W02

WEDUO180191K01

WEDUO180191M01

Breite 180,0 cm, Tiefe 182,5 cm

mit Werkzeug

mit Kurbel

mit Motor

2 St. Tischplatten 180,0 cm x 90,0 cm
Spaltmaß zwischen den Tischplatten: 2,5 cm

PG 01
PG 02
PG 03

WEDUO180183W02

WEDUO180183K01

WEDUO180183M01

Zubehör

Plattenverschiebung: WEPV
pro Fläche

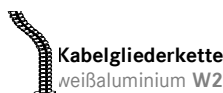

WEKVGW01 WEKVGMO1

Tischplattenbreite: 160,0 cm 180,0 cm

horizontaler Kabelkanal unter Tischplatte (2 St.) WEKHWD-160 WEKHWD-180
PG 01

horizontaler Kabelkanal zur Befestigung am Verbindungssteg WEKHT-160 WEKHT-180
PG 01

doppelte Funktionsschiene WEFUD-160 WEFUD-180
PG 01









Kabeldurchlass für Blockstellung chrommatt CM

Position: beidseitig links rechts mitte
WEDKDB2M_B WEDKDB1M_L WEDKDB1M_R WEDKDB1M_M

Zubehör

Anwendbar für Tische mit Hintertischwand oder bei Vorwandstellung.
 Die Elektrifizierung ist durch die Bürste über die komplette Tischbreite möglich.

Bürste an Plattenhinterkante	Mehrpreis für Bürste an Plattenhinterkante
Tischplattenbreite	80,0 cm
Tischplattenbreite	100,0 cm
Tischplattenbreite	120,0 cm
Tischplattenbreite	140,0 cm
Tischplattenbreite	160,0 cm
Tischplattenbreite	180,0 cm
Tischplattenbreite	200,0 cm
Tischplattenbreite	220,0 cm
Tischplattenbreite	240,0 cm

Netbox	Axial	Turn	Global
Gehäuse silber eloxiert, Einsätze schwarz			
	Plattenverschiebung nicht möglich		
	Einbaubox	Einbaubox	Auftischmontage
	OY ZTI5101	OY ZTI5201	OY ZTI5301
2 x Schuko 220 V, inkl. 4,0 m Zuleitung, 1 x RJ45 CAT 6, geschirmt, inkl. 1 x Patchkabel 3,5 m			
	OY ZTI5102	OY ZTI5202	OY ZTI5302
2 x Schuko 220 V, inkl. 4,0 m Zuleitung, 2 x RJ45 CAT 6, geschirmt, inkl. 2 x Patchkabel 3,5 m			
	OY ZTI5103	OY ZTI5203	OY ZTI5303
3 x Schuko 220 V, inkl. 4,0 m Zuleitung, 2 x RJ45 CAT 6, geschirmt, inkl. 2 x Patchkabel 3,5 m			
	OY ZTI5104	OY ZTI5204	OY ZTI5304
2 x Schuko 220 V, inkl. 4,0 m Zuleitung, 2 x RJ45 CAT 6, geschirmt, inkl. 2 x Patchkabel 3,5 m, 1 x VGA - SUB D 15-pol., 2 x Audio Chinchbuchse, inkl. 6 m Patchkabel			
	OY ZTI5105	OY ZTI5205	OY ZTI5305
2 x Schuko 220 V, inkl. 4,0 m Zuleitung, 2x USB-Laden Typ A max. 2,1A,5V DC (10,5VA) 1x RJ45 CAT 6, geschirmt, inkl. 1 x Patchkabel 2,9 m, 1x HDMI			Netboxen auf Anfrage auch ohne Zuleitungskabel erhältlich!

Befestigung Netbox Global

	OY ZTI5311		OY ZTI5313
Tischklemme Global		Befestigungs-Set mit Powerstrip	
	OY ZTI5314		OY ZTI5312
Stativklemme		Befestigungs-Set zum Aufschrauben	

Kabeldurchlass

	Bohrmaß	8,0 cm
	Innendurchmesser montiert	7,5 cm
		OY ZTI2047-M
	lose	OY ZTI2047-L

Kabeldurchlass für Blockstellung

Kabeldurchlass für Blockstellung	Position:	beidseitig	links	rechts	mitte
		WEDKDB2M_B	WEDKDB1M_L	WEDKDB1M_R	WEDKDB1M_M
	Plattenstärke: 1,9 + 2,5 cm Farbausführung: chrommatt CM				

Einbaubox für Bohrung D = 8,0 cm

Point

Square 80

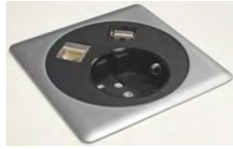

Farbausführung

Randabdeckung silberfarbig,
Steckdose schwarz

schwarz oder weiß

Plattenverschiebung nicht möglich!

1 x 230 Volt Schuko, 1 x USB Kupplung, 1 x RJ45
Kupplung, 3 m Zuleitung 230 Volt

OY POINTT03

Ohne Qi* Ladefunktion, 1 x 230 Volt Schuko, 1 x
USB Typ A Charger**, 1 x RJ45 CAT6 Anschluß inkl.
3 m Patchkabel, 3 m Zuleitung 230 Volt

OY SQUARE80T01

Ohne Qi* Ladefunktion, 1 x 230 Volt Schuko, 1 x
USB Typ A Charger**, 1 x CAT6 Patchkabel 3 m
zum Herausziehen, 3 m Zuleitung 230 Volt

OY SQUARE80T02

Mit Qi* Ladefunktion, 1 x 230 Volt Schuko, 1 x USB
Typ A Charger**, 1 x RJ45 CAT6 Anschluß inkl. 3 m
Patchkabel, 3 m Zuleitung 230 Volt

OY SQUARE80T03

Mit Qi* Ladefunktion, 1 x 230 Volt Schuko, 1 x USB
Typ A Charger**, 1 x CAT6 Patchkabel 3 m zum
Herausziehen, 3 m Zuleitung 230 Volt

OY SQUARE80T04

Qi* = Der Schiebedeckel ist in der Qi-Version als induktive Ladestation nach WPC 1.1 Standard ausgelegt, auf der geeignete Handys kabellos aufgeladen werden können.

USB Typ A Charger = Nur mit Ladefunktion, ohne PC Anbindung. Für handelsübliche Geräte mit USB Anschluss wie: Mobiltelefon, MP3 Player, Apple Produkte(nicht alle)**

Kabelklappe zum einfräsen in die Tischplatte

Plattenverschiebung nicht möglich



Aussenmaß: 24,8 cm x 14,8 cm
Nutzbare Öffnung: 22,3 cm x 13,0 cm
Randabstand nach Hinten: 5,0 cm
Randabstand zur Seite: 15,0 cm
Plattenstärke 1,9 oder 2,5 cm
Farbe: W2, TW oder MS

Inkl. Montage im Werk

OY KLAPP248-M

ohne Montage
(Einbauzeichnung ist abrufbar)

OY KLAPP248-O

Kabelgliederkette Cube

Die Kabelgliederkette Cube ist mit allen innovativen Funktionen ausgestattet. Das integrierte 2D/3D System wurde für Ergonomiemöbel optimiert, wodurch das System bei höhenverstellbaren Tischen automatisch wie eine Raupenkette abrollt. Bei Ausübung höherer Kräfte ist das System komplett 3D-beweglich. Die integrierte Memory-Funktion fixiert die Kette in einer von Ihnen gewünschten Verlegeposition. Die Kabelgliederkette Cube ist begrenzt trittfest und kann auch als geschlossener Kabelkanal verwendet werden. Cube ist mit dem Easy-Zip System ausgestattet, wodurch Kabel wie bei einem Reißverschluss eingefädelt werden können.

Set für Steh- / Sitztische mit Magnethalter, Gesamtlänge 2,0 m

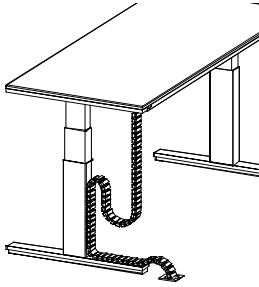

Mit Bodenplatte



Mit Anschluss an Bodentank



Verstellbereich: 65,0 cm - 125,0 cm

WECUBEEM01

WECUBETM01

Set für Sitztische mit Magnethaltern, Gesamtlänge 0,9 m

Mit Bodenplatte

Mit Anschluss an Bodentank

Verstellbereich: 65,0 cm - 85,0 cm

WECUBEEM02

WECUBETW02

Farbe: W2, TW, MS

Verlängerung 1,0 m



WECUBEV100

Farbe: W2, TW, MS

Magnethalter an Tischgestell

3er Set

WECUBEMA01

Farbe: W2, TW, MS

Bodenauslaßdose mit Anschluss an die Cube Kabelgliederkette



Einbauskitze in mm

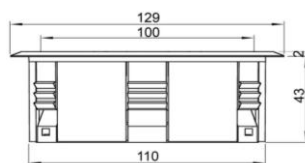

WECUBEBA01

ohne Montage

Farbe: W2, TW, MS

Bodenauslaßdose mit 3-fach Anschluss an die Cube Kabelgliederkette



WECUBEBA02

ohne Montage

Farbe: W2, TW, MS

Mit Universalzwinge für Tischplatte

Profilschiene silber eloxiert
Halter schwarz

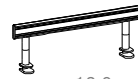

12,0 cm



12,0 cm

Panelhöhe

nicht für Blockstellung und
Plattenverschiebung geeignet

für Blockstellung, Plattenverschiebung und
Funktionsschiene geeignet, bitte wählen Sie den
entsprechenden Spezialadapter aus!

Organisationsschiene

Breite:	80,0 cm	OY OS-0030	OY OS-0035
Breite:	120,0 cm	OY OS-0020	OY OS-0025
Breite:	160,0 cm	OY OS-0010	OY OS-0015
Breite:	180,0 cm	OY OS-0005	OY OS-005 1
Breite:	200,0 cm	OY OS-000 1	OY OS-006 1

Spezialadapter für Plattenverschiebung

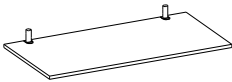

2 x Spezialadapter inkl. 2 x Kabeldurchlass für Blockstellung
zur Befestigung der Organisationsschiene am Tischgestell

WEZT13020 WEZT13020

Spezialadapter für Funktionsschiene

2 x Spezialadapter zur Befestigung der Organisationsschiene an der
Funktionsschiene

WEZT13025 WEZT13025

Zubehör für Organisationsschiene



Ablageschale
DIN A4 quer

OY ZOS2010

schwarz SZ
transluzent weiß T2
OY ZOS2010



Ablageschale
DIN A4 längs

OY ZOS2020

OY ZOS2020



Schreibtischset

OY ZOS2040

OY ZOS2040



3 x A4 Schale längs
1 Paar Stapelleisten

OY ZOS2070

OY ZOS2070

Kabelbrücke

... werden auf den
Boden gelegt oder
geklebt.
Keine Stolperfalle
mehr!

Breite 200,0 cm

100,0 cm

50,0 cm

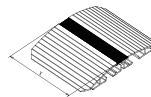

OY RW-1020
PG 01

OY RW-1030

OY RW-1040

Untertischbox inklusive Tischanbindung

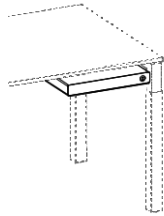

Breite 40cm , Tiefe 30cm

Höhe 5cm

Höhe 7.5cm

Höhe 10cm



OY MBTA030050WE



OY MBTA030075WE

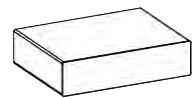

OY MBTA030100WE

Mehrpreis für Schloss _____

Untertischbox inklusive Tischanbindung

Breite 40cm , Tiefe 48cm

Höhe 5cm

Höhe 7.5cm

Höhe 10cm



OY MBTA048050WE



OY MBTA048075WE



OY MBTA048100WE

Mehrpreis für Schloss _____

Untertischbox zur Erweiterung

Maximale Erweiterung um 2 Boxen !

Breite 40cm , Tiefe 30cm

Höhe 5cm

Höhe 7.5cm

Höhe 10cm



OY MBBA030050



OY MBBA030075



OY MBBA030100

Mehrpreis für Schloss _____

Untertischbox zur Erweiterung

Maximale Erweiterung um 2 Boxen !

Breite 40cm , Tiefe 48cm

Höhe 5cm

Höhe 7.5cm

Höhe 10cm



OY MBBA048050



OY MBBA048075



OY MBBA048100

Mehrpreis für Schloss _____

Zubehör

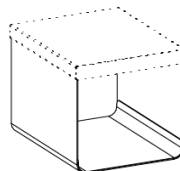

Textile Ablage für Boxentiefe 480
(B=40/T=48/H=35)

OY MBTA480

PG 01
PG 02

Schubladenmatte für Boxentiefe 480
(B=32.6/T=47.8/H=1)

OY MBTAE480

Schubladenmatte für Boxentiefe 300
(B=32.6/T=30/H=1)

OY MBTAE300

Ablageschale für Stifte
(B=33.5/T=13.5/H=4)

OY ZS-1065

Sicherheitsbestimmungen für die Energieverteilung am Büroarbeitsplatz

1. Normen, Regeln und Leitlinien,

die bei der Elektrifizierung von Büromöbeln beachtet werden müssen.

(Zitierte Normen: DIN VDE 0603 / DIN VDE 0620 / DIN VDE 0471)

Steckdosenleisten, Steckverbinder und sonstige elektrische Betriebsmittel, die in Büroeinrichtungen (Kabelkanäle, Hohlräume) montiert oder verlegt werden dürfen, müssen aus feuersicherheitslichen Prüfungen nach Glühdrahttest bis 850° C entsprechen.

Stück für Stück müssen folgende Prüfungen durchgeführt werden:

Hochspannungsprüfung mit 2000 Volt
Isolationsprüfung
Funktionsprüfung (Durchgangsprüfung
Widerstandsprüfung etc.)

2. Leitungen und Kabel

(Zitierte Norm: DIN VDE 0627)

Netzanschlusskabel und interne Verbindungsleitungen müssen flexibel und dreidrig sein. Der Querschnitt der Kupferleiter muss mindestens 1,5 mm² betragen. Das Netzanschlusskabel und die internen Verbindungskabel müssen eine doppelte oder verstärkte Isolierung, bestehend aus einer Basisisolierung und einer zusätzlichen Isolierung (oder gleichwertig) haben. Die äußere Umhüllung der Kabel muss aus einem flammwidrigen Kunststoff bestehen.

Zur sicheren Verbindung mit der elektrischen Installation des Gebäudes muss das Netzanschlusskabel mit einem Stecker gemäß IEC 83 versehen und mit einem Nennstrom bis 16 A und einer Netzspannung von 250 V[~] geprüft sein. Das Netzanschlusskabel muss fest in die Zugerlastung am Fußgestell montiert sein.

3. Schutz gegen elektrischen Schlag (Erdung)

(Zitierte Normen: DIN EN 60355 / DIN VDE 0100)

Elektrische Betriebsmittel müssen mit der Erdung des Gebäudes verbunden werden. Diese Erdung erfolgt über die Erdklemme des Netzanschlusssteckers.

Eine zusätzliche Erdung der Steckdosenleiste mit den Büromöbeln über eine zusätzliche Litze (grün/gelb) ist nicht vorgeschrieben.

4. Steckverbinder

(Zitierte Norm: DIN VDE 0627)

Steckverbinder für interne Verbindungen müssen eine wieder lösbare mechanische Verriegelung (rüttelfest) in Gebrauchslage zur Sicherung gegen unbeabsichtigtes Lösen besitzen.

5. Montage

(Zitierte Norm: DIN EN 60355)

Steckdosenleisten müssen zuverlässig befestigt sein und so platziert werden, dass die Stecker leicht gesteckt und gezogen werden können. Stecker und Steckdosenleisten müssen so positioniert sein, dass bei vorschriftsmäßigem Gebrauch der Büromöbel keine Flüssigkeit in oder auf die elektrischen Betriebsmittel fließen kann. Das Netzanschlusskabel muss fest in die Zugerlastung des Fußgestells montiert werden. Verbindungskabel dürfen lose verlegt werden.

Alle Leitungen und Kabel müssen so verlegt werden, dass keine Gefahr von Abscheren, Abrieb oder anderen mechanischen Beschädigungen besteht.

Bei Arbeitstischen, die mit beweglichen oder höhenverstellbaren Arbeitsflächen ausgerüstet sind, muss besondere Sorgfalt aufgewendet werden.

Die Kabellängen müssen so ausreichend bemessen sein, dass die Bewegung der Arbeitsfläche ohne Dehnung oder Quetschung der Kabel möglich ist.

WINI Büromöbel
Georg Schmidt GmbH & Co. KG

Auhagenstraße 79
31863 Coppenbrügge, OT Marienau
Germany

Telefon: +49(0)5156/979-0
Telefax: +49(0)5156/979-100

E-Mail: info@wini.de
Internet: www.wini.de